

ДОМ ИЗ КИРПИЧА

ЖУРНАЛ ДЛЯ ЗАСТРОЙЩИКА



Клинкер для красоты фасада · **Глиняная черепица** для эстетики крыши
Брусчатка для качественных дорожек и площадок

Roben
СТРОИТЕЛЬНАЯ КЕРАМИКА

СТРОИТЕЛЬСТВО ДОМА – ДЕЛО СЕРЬЕЗНОЕ!

Строя дома, застройщик демонстрирует свое искусство формирования индивидуального пространства. Это явно видно по архитектурному стилю и используемым строительным материалам. То, что при строительстве используются материалы из обожженной глины, говорит о том, что застройщик придает большое значение солидному внешнему виду, естественному, здоровому микроклимату здания, его теплоизоляции, а также надежному и экономичному строительству.

В этом журнале мы продемонстрируем Вам изобилие строительной керамики, которая используется при строительстве новых и реставрации старых зданий.

Ознакомление с содержимым этого журнала несомненно приведет Вас к новым идеям, которые позволят не только улучшить, но и украсить Ваш быт.

Фирма Röben желает Вам увлекательного знакомства!



Содержание

К данному изданию...	2
Группа Röben: семейное предприятие с давними традициями	4

КИРПИЧНЫЕ ФАСАДЫ

БЛАГОРОДНЫЕ КАМНИ для фасада	5
Клинкер в итало-романском стиле	7
Классический красный кирпич	10
Ручная формовка	34
Пять неповторимых вариантов белого	48
Элегантные серый и черный	59
Цветные глазури	66
Самая привлекательная сторона клинкерного кирпича – облицовочная плитка фирмы Röben	68
Системы теплоизоляции в комбинации с облицовочной плиткой	69

ЧЕРЕПИЧНЫЕ КРЫШИ

Идеальное завершение Вашего дома – ГЛИНЯНАЯ ЧЕРЕПИЦА фирмы Röben	71
Плоская и крупноформатная плоская черепица	73
Пазовая сдвижная черепица с фальцем и пазовая черепица с фальцем	88
Модифицированная сдвижная черепица с фальцем	97
Сдвижная черепица с двойной канавкой	101
Фасонная черепица	104

КЛИНКЕРЫ ДЛЯ МОЩЕНИЯ

Так прекрасно могут выглядеть мощёные клинкером поверхности	106
BRICK-DESIGN by Röben ВАША ИДЕЯ – ВАШ КИРПИЧ	112

... еще больше информации в интернете: www.roeben.com	113
--	-----



БЛАГОРОДНЫЕ КАМНИ



ГРУППА RÖBEN: БУДУЩЕЕ СТРОИТСЯ НА ОПЫТЕ

Röben – это крупнейшее частное предприятие Германии по производству строительных материалов из обожженной глины с семью заводами в Нижней Саксонии, Северном Рейне-Вестфалии, Рейнланд-Пфальце и Бранденбурге, на которых выпускается обширный ассортимент продукции: клинкер, облицовочный кирпич, готовые кирпичные элементы, керамическая кровельная черепица, напольная керамическая плитка, термокирпич. В Северной Каролине/США вместе с дочерним предприятием «Триэнгл Брик» компания Röben **з а д е й с т в у е т** четыре крупных предприятия по производству облицовочного кирпича. В Польше, стране традиционного кирпичного зодчества, богатой прекрасными глиняными месторождениями, в Ноймаркте около г. Вроцлава находится один клин-



керный завод Röben и два завода по производству кровельной черепицы, с которых осуществляются поставки на восточно-европейский рынок. Еще в 1855 г. Кристиан Е.А. Лаув, основатель заводов Röben, был в восторге от качества строительных кирпичей. Именно его энтузиазм и активная деятельность по введению в действие кирпичных заводов привела к экономическому процветанию целого региона Германии. И сегодня, спустя 150 лет, в компании Röben по-прежнему царит страстное воодушевление относительно эстетической привлекательности обожженной глины. Благодаря инновационным идеям и техническим ноу-хау в настоящее время реализуются возможности, о которых основатель компании мог только мечтать.

Уже в 1855 году Христиан Э. А. Лаув, основатель заводов Röben был очарован красотой кирпичной кладки. Благодаря его увлеченности и предпримчивости уже во времена его жизни кирпичное производство стало процветающей отраслью для целого региона. До сих пор, по прошествии более чем 150 лет, на фирме Röben ничего не изменилось в отношении очарования эстетической привлекательностью обожженной глины. Сегодня новаторские идеи и техническое «ноу-хау» помогают в реализации возможностей, о которых основатель фирмы мог только мечтать. Термин «Клинкеры Röben» буквально ассоциируется с понятием о высочайшем качестве и надежности характерной и красивой кирпичной продукции. Поэтому мы присвоили ей класс

RÖBENPREMIUM

Благородные камни для кирпичного зодчества, украшающего жизнь.



RÖBEN MEDITERRAN



RÖBEN PREMIUM

Теплые пастельные тона в качестве освежающей альтернативы классическому белому и красному кирпичному цветам. Цветовая гамма включает оттенки от нежного песочно-белого, яркого солнечно-желтого до пылающего красного «котто». Фасадная отделочная плитка ручной формовки класса «Röben Premium» марки MOORBRAND, песочно-желтых тонов.

Клинкер в итало-романском стиле

Прежде всего, речь пойдет о цветах оригинальных облицовочных клинкеров Röben, придающих зданию южную легкость. Цветовая гамма включает оттенки от нежного песочно-белого, яркого солнечно-желтого до пылающего красного «котто». Теплые пастельные тона служат освежающей альтернативой классическому белому или красному кирпичному цветам. Стойкость и яркость этих красок основана на исключительном качестве сырья. Цвета Röben бесспорно являются одними из лучших в мире. Свойства, состав и искусное изготовление руками опытных специалистов по

керамике обеспечивают очевидное отличие от подобных им изделий. Иначе говоря: цвета остаются такими, какие они есть – радостными и естественными. Они через несколько лет не станут серыми и непрезентабельными в отличие от многих аналогичных строительных материалов. Те товары, которые при покупке в сравнении с внешне похожими на них кажутся дорогими, дважды и трижды окупаются со временем. Сюда добавляется и радость от принятого решения, правильность которого постоянно подтверждается. Поэтому «средиземноморскую серию» фирмы Röben

Вы можете без сомнений рекомендовать и дальше, будучи уверенными в том, что и через много лет она будет выглядеть так же красиво, как и в момент строительства.

Серия RÖBEN MEDITERRAN наряду с керамическими клинкерами марок RAVELLO и SORRENTO обычного и специального размера Вааль включает строгий, но привлекательный клинкер ручной формовки марки MOORBRAND в двух цветовых вариантах.

Строительство из такого кирпича доставляет радость и становится настоящим удовольствием.



RAVELLO

КЕРАМИЧЕСКИЙ КЛИНКЕР

Четыре радостных летних цвета пастельных тонов средиземноморской гаммы. Очень твердый керамический клинкер с искусно защищенной поверхностью.



SORRENTO

КЕРАМИЧЕСКИЙ КЛИНКЕР

Керамический клинкер с шелковистой поверхностью двух ярких и нежных пастельных тонов. Слово из фотоальбома о странах Средиземноморья.



MILANO

КЕРАМИЧЕСКИЙ КЛИНКЕР

Нежно-желтый оттенок, слегка скошенные кромки, лучший цвет для швов – цвет самого камня. В типично южном стиле.



MOORBRAND

ОБЛИЦОВОЧНЫЙ КИРПИЧ РУЧНОЙ ФОРМОВКИ

Живой красный, песочный желтый с оттенками бежевого, слегка скошенные кромки и шероховатая поверхность придают этим прекрасным кирпичам средиземноморский шарм.



RAVELLO *baryt белый*



MILANO *песочно-белый*



RAVELLO *желтый пестрый*



RAVELLO *песочно-белый*



RAVELLO *желтый*



SORRENTO *песочно-белый*

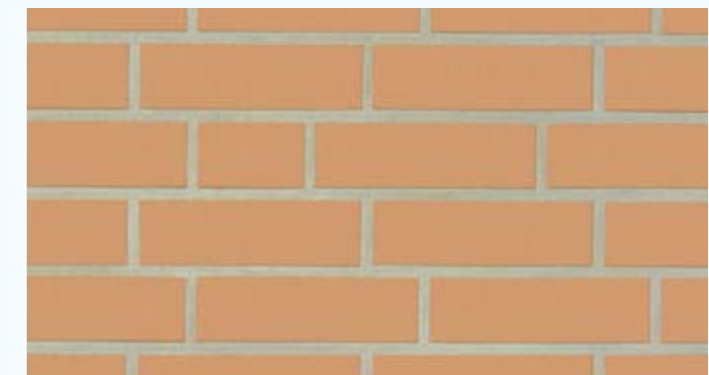

SORRENTO *желто-оранжевый*



RIMINI *желтая пестрая, гладкая*



RIMINI *желтая, рифленая/обработана песком*

	MILANO песочно-белый	RAVELLO желтый	RAVELLO желтый пестрый	RAVELLO песочно-белый	RAVELLO медно-красный	SORRENTO желто-оранжевый	SORRENTO песочно-белый	RIMINI желтая, рифленая/обработана песком	RIMINI желтая пестрая, гладкая
--	----------------------	----------------	------------------------	-----------------------	-----------------------	--------------------------	------------------------	---	--------------------------------

NF 240/115/71 мм	●	●	●	●	●	●	●		
NF Полнотельный кирпич	○	○	○	○	○	○	○		
WF-Формат 210/100/50 мм		○	○	○	○	○	○		
LF 290/90/90 мм						○	○		
LDF 290/90/52 мм						○	○		
2 DF 240/115/113 мм						○	○		
RF 85 250/85/65 мм	○	○	○	○	○	○	○		
RF 250/120/65 мм	○	○	○	○	○	○	○		

NF Облицовочная плитка 240/14/71 мм						●	●	●	●
NF Угловая плитка 240/115/14/71 мм						●	●	●	●
NF Облицовочная плитка 240/9/71 мм									●
NF Угловая плитка 240/115/9/71 мм									●

○ По заказу

Усредненные результаты испытаний в соответствии со стандартом DIN V105-100, см. стр. 70

ТОЛЬКО
ПЛИТКА

ТОЛЬКО
ПЛИТКА

Классический красный кирпич



Является ли «кирпично-красный» цвет типичным для обожженного кирпича? Даже при таком допущении фирма Röben имеет несколько характерных цветов и кирпично-красный – один из них. В палитре имеется свыше сорока различных оттенков красного – от пестрого глинистого до угольно-красного, от красного «фризландского» до пылающего иссиня-красного. И один цвет красивее другого. Это характерно для клинкерного кирпича фирмы Röben.



**RÖBENPREMIUM
ADELAIDE**

*Красивая отделка
кирпичной кладки
с декоративной
перевязкой и
подходящей по цвету
крышей: клинкер
Röben ADELAIDE
сине-красный огненный
NF и черепица для
плоских крыш Röben
FLANDERNplus
бискайская.*

**RÖBENPREMIUM
GREETSIEL**

Сочетание клинкера и элементов из песчаника придает усадьбе индивидуальный характер. Röben-клинкер GREETSIEL фризландский пестрый, гладкий.



Классический красный кирпичный цвет

«Динамичная» кирпичная кладка с игрой света за счет разной степени отражения

отдельных кирпичей. Сине-коричневый облицовочный кирпич Röben марки ACCUM.



Облицовочный кирпич Röben ручной формовки и декоративные сине-коричневые фасонные кирпичи создают неповторимую игру света.

ROBENPREMIUM

ROBENPREMIUM RYSUM

Яркая пестрота облицовочного кирпича Röben марки RYSUM в сочетании с изысканной архитектурой придают кладке вид благородных камней. Тщательный подбор различных по цвету кирпичей: вкрапления светлых, как бы стальных, и темных кирпичей на фоне из светло-красных и сине-черных клинкеров. Богатство красок, привлекающее внимание. Эффект усиливается за счет комбинации со стальными элементами.



RÖBENPREMIUM
 КЕРАМИЧЕСКИЙ КЛИНКЕРНЫЙ КИРПИЧ
 И ОБЛИЦОВОЧНЫЕ ПЛИТКИ



ADELAIDE синекрасный, обожженный, гладкий

MELBOURNE красный, гладкий
 MELBOURNE красный, рифленый
 ADELAIDE осенняя листва, гладкий
 CANBERRA синекрасный, гладкий
 DARWIN коричнево-красный, гладкий
 PORTLAND коричнево-красный, гладкий
 PERTH антрацит

NF 240/115/71 мм	●	●	●	●	●	●	●
NF Полнотелый кирпич	○	○	○	○	○	○	○
Полнот. кирпич по станд. DIN, формат NF, ≤ 15% кол-во отв.	○		○	○	○	○	○
NF Облицовочная плитка 240/14/71 мм	●	●	●	○	○	○	○
NF Угловая плитка 240/115/14/71 мм	●	●	●	○	○	○	○

○ По заказу

Усредненные результаты испытаний в соответствии со стандартом DIN V105-100, см. стр. 70

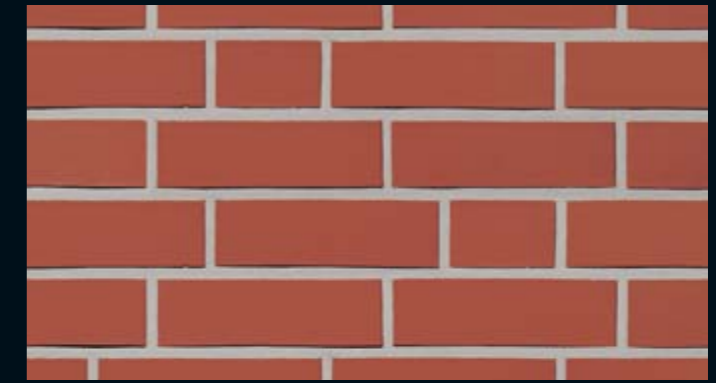

MELBOURNE красный, гладкий



MELBOURNE красный, рифленый

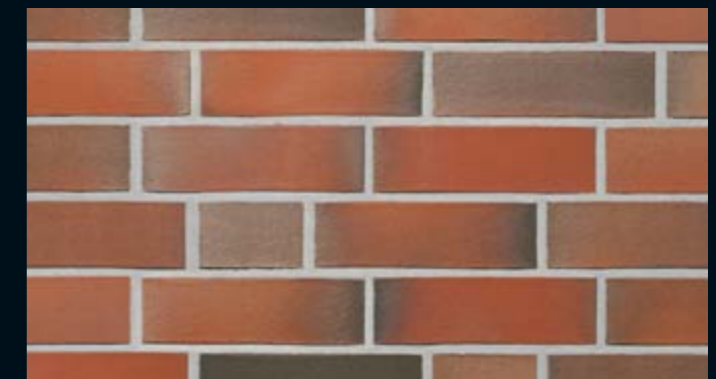

CANBERRA осенняя листва, гладкий



DARWIN коричнево-красный, гладкий



PERTH коричневый, гладкий



PORTLAND антрацит

RÖBENPREMIUM
 КЕРАМИЧЕСКИЙ КЛИНКЕРНЫЙ КИРПИЧ
 И ОБЛИЦОВОЧНЫЕ ПЛИТКИ

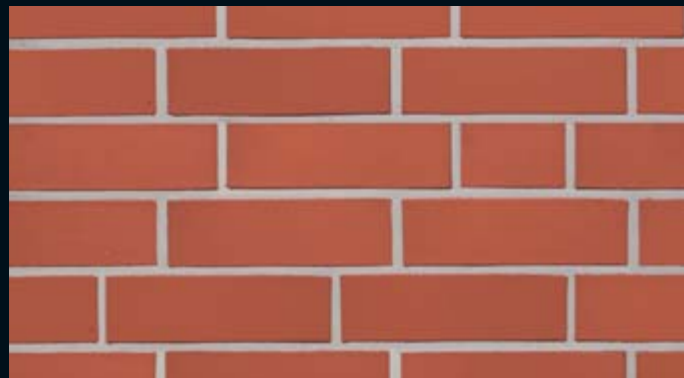

WESTERWALD красный, гладкий



WESTERWALD пестрый, гладкий

	WESTERWALD пестрый, гладкий	WESTERWALD красный, гладкий	MANCHESTER
DF 240/115/52 мм	●	●	
DF Полнотелый кирпич	○	○	
DF Экономичный клинкер 240/55/52 мм	●	●	
WF-Формат 210/100/50 мм	○	●	●
NF 240/115/71 мм	●	●	●
NF Полнотелый кирпич	○	○	○
Модуль 190/90/90 мм		●	
LDF-Формат 290/90/52 мм			●
RF 85 250/85/65 мм	○	○	○
RF 250/120/65 мм	○	○	○

DF Плитка 240/14/52 мм	●	●	
DF Угловая плитка 240/115/14/52 мм	●	●	
NF Плитка 240/14/71 мм	●	●	●
NF Угловая плитка 240/115/14/71 мм	●	●	●
NF Плитка 240/9/71 мм	●	●	●
NF Угловая плитка 240/115/9/71 мм	●	●	●

○ По заказу

Усредненные результаты испытаний в соответствии со стандартом DIN V105-100, см. стр. 70



MANCHESTER

NEU

RÖBENPREMIUM
ОБЛИЦОВОЧНЫЙ КИРПИЧ
И ОБЛИЦОВОЧНЫЕ ПЛИТКИ



GREETSIEL фризский, рифленый/обработанный песком

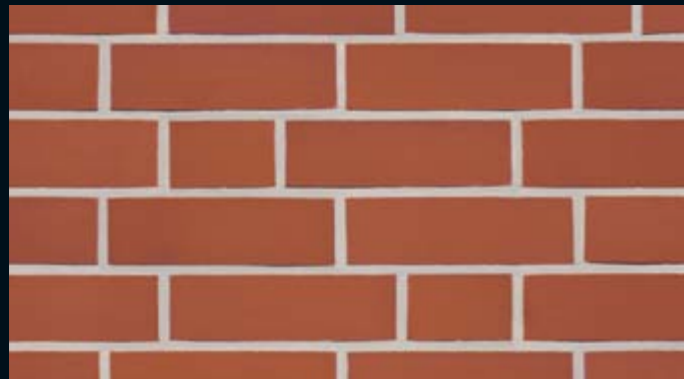

GREETSIEL фризский, красный, гладкий



GREETSIEL фризский, красный, рифленый/обработанный песком



GREETSIEL фризский, пестрый, гладкий

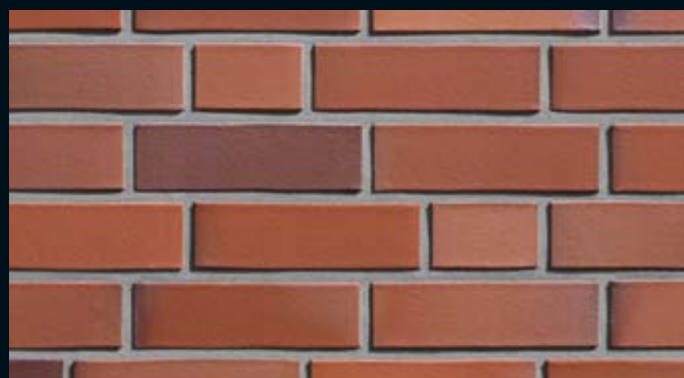

FILSUM вулканический пестрый, NF

	FILSUM вулканический пестрый	GREETSIEL фризский, пестрый, гладкий	GREETSIEL фризский, рифленый/обработанный песком	GREETSIEL фризский, красный, гладкий	RYSUM пестрый	OXFORD	CAMBRIDGE	BRISTOL
--	------------------------------	--------------------------------------	--	--------------------------------------	---------------	--------	-----------	---------

DF 240/115/52 мм	●	●	●	●	●	●	●	●
DF Полнотелый кирпич	●	●	●	●	●	●	●	●
DF Экон. облицов. кирпич 240/55/52 мм	○	○	○	○	○			
2DF 240/115/113 мм	●	●				○	○	○
2DF Полнотелый кирпич	●	●				○	○	○
NF 240/115/71 мм	●	●	●	●	●	●	●	●
NF Полнотелый кирпич	●	●	●	●	●	●	●	●
NF Полнотелый кирпич по DIN	●	●				○	○	○

DF Плитка 240/14/52 мм			●	●				
DF Угловая плитка 240/115/14/52 мм			●	●				
NF Плитка 240/14/71 мм	○	○						
NF Угловая плитка 240/115/14/71 мм	○	○						

○ По заказу

Усредненные результаты испытаний в соответствии со стандартом DIN V105-100, см. стр. 70



FILSUM вулканический пестрый, 2DF

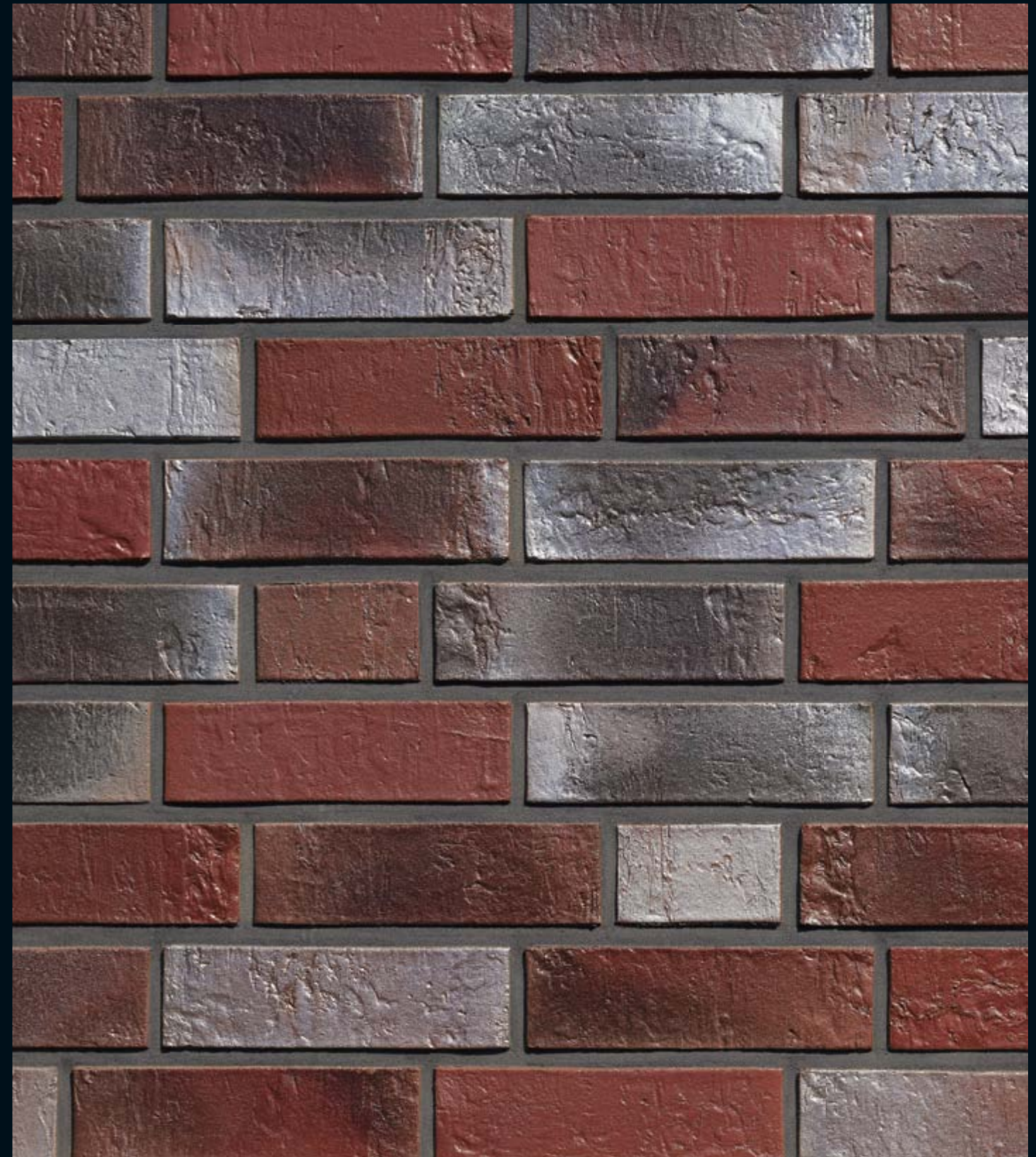

BRISTOL

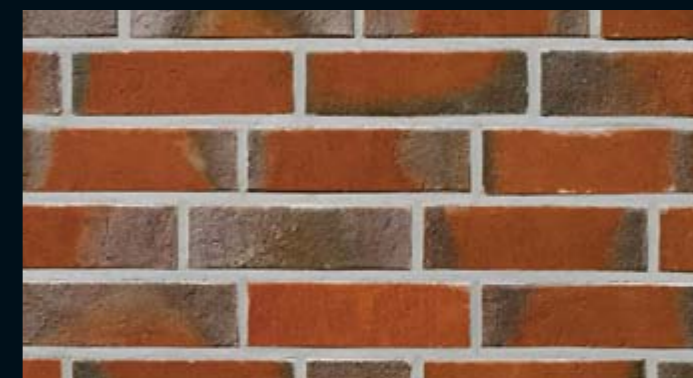

RYSUM пестрый

**RÖBENPREMIUM
OXFORD**

*Высокосовременный
темно-красный клинкер
в староанглийском
стиле, с серебристыми
акцентами: Röben-
клинкер OXFORD.*





OXFORD, *NF*



CAMBRIDGE, *NF*



OXFORD, *2DF*



CAMBRIDGE, *2DF*

RÖBENPREMIUM
ОБЛИЦОВОЧНЫЙ КИРПИЧ
И ОБЛИЦОВОЧНЫЕ ПЛИТКИ



SHEFFIELD



NEWCASTLE

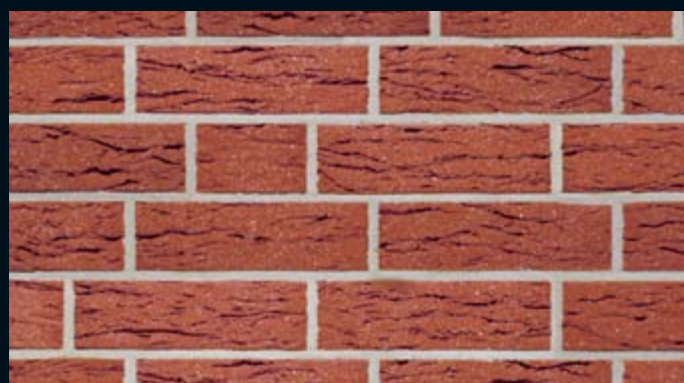

JEVER фризский красный



JEVER фризский пестрый



ACCUM сине-коричневый



ACCUM сине-коричневый, топленый, 2DF



ACCUM сине-коричневый, топленый, NF

JEVER фризский пестрый
 JEVER фризский красный
 ACCUM сине-коричневый
 ACCUM сине-коричневый, топленый
 SHEFFIELD
 NEWCASTLE

DF 240/115/52 мм	●	●				
DF Полнотелый кирпич	●	●				
DF Экономичный кирпич 240/55/52 мм	○	○				
2DF 240/115/113 мм			○	○		
2DF Полнотелый кирпич			○	○		
NF 240/115/71 мм	●	●	●	●	●	●
NF Полнотелый кирпич	●	●	●	●	●	●
NF Полнотелый кирпич по DIN			●	○		

DF Плитка 240/14/52 мм	●	●				
DF Угловая плитка 240/115/14/52 мм	●	●				
NF Плитка 240/14/71 мм	●	●				
NF Угловая плитка 240/115/14/71 мм	●	●				

○ По заказу

Усредненные результаты испытаний в соответствии со стандартом DIN V105-100, см. стр. 70

**RÖBENPREMIUM
ACCUM**

*Полная жизни
кирпичная кладка с
интенсивной игрой
цвета и клинкерами
с различной
рефлектирующей
способностью:
Röben-клинкер
ACCUM сине-
коричневый.*



RÖBENPREMIUM КЛИНКЕРНАЯ ПЛИТКА



VOGTLAND красная

ТОЛЬКО
ПЛИТКА



VOGTLAND пестрая

ТОЛЬКО
ПЛИТКА



RHÖN кирпично-красная, рифленая

ТОЛЬКО
ПЛИТКА



RHÖN пестрая, рифленая

ТОЛЬКО
ПЛИТКА

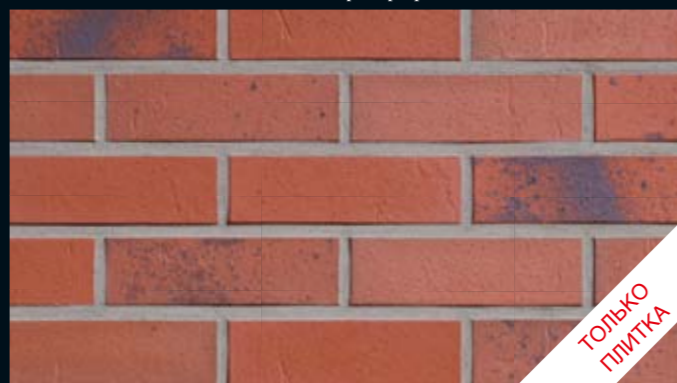

TAUNUS топлено-пестрая

ТОЛЬКО
ПЛИТКА

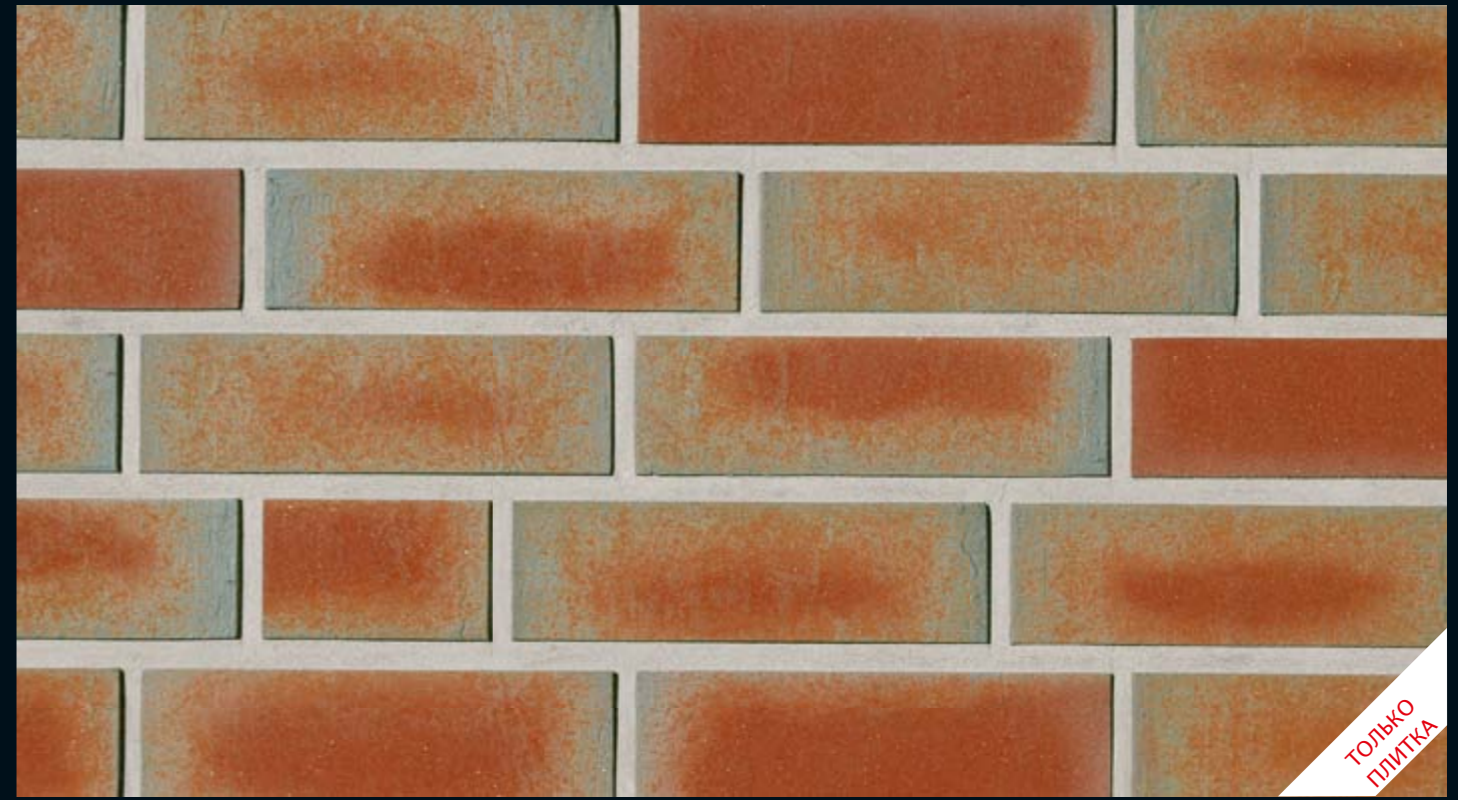

SPESSART пестрая

ТОЛЬКО
ПЛИТКА



ODENWALD топлено-пестрая

ТОЛЬКО
ПЛИТКА

	VOGTLAND красная	VOGTLAND пестрая	RHÖN кирпично-красная, рифленая	RHÖN пестрая, рифленая	TAUNUS топлено-пестрая	SPESSART пестрая	ODENWALD топлено-пестрая
NF Облицовочная плитка 240/14/71 мм	●	●	●	●	●	●	●
NF Угловая плитка 240/115/14/71 мм	●	●	●	●	●	●	●
NF Облицовочная плитка 240/9/71 мм				●			
NF Угловая плитка 240/115/9/71 мм			●				

Усредненные результаты испытаний в соответствии со стандартом DIN V105-100, см. стр. 70

ROBEN Manus:
Новая коллекция клинкерных плиток

Они выглядят, как типичная плитка ручной формовки. На самом деле это настоящие керамические плитки с оптикой плитки ручной формовки. Абсолютно новые с самых

современных заводов Рёбен. С экстремально низким водопоглощением менее 3%, что идеально подходит для многослойных систем теплоизоляции зданий WDVS.



MANUS JAVA *карбон*



MANUS SAMOA



MANUS KYRA *карбон*



MANUS TONGA



MANUS SALINA *карбон*



MANUS TONGA *карбон*



MANUS BANDA *карбон*



MANUS BANDA



MANUS ARUBA

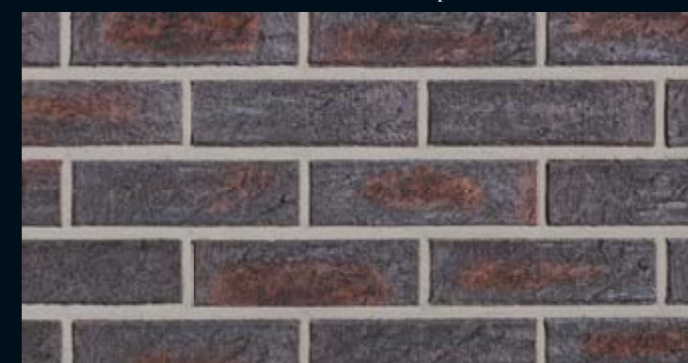

MANUS MOOREA

	MANUS JAVA <i>карбон</i>	MANUS SAMOA	MANUS ARUBA	MANUS BANDA	MANUS BANDA <i>карбон</i>	MANUS KYRA <i>карбон</i>	MANUS MOOREA	MANUS SALINA <i>карбон</i>	MANUS TONGA	MANUS TONGA <i>карбон</i>
NF Плитка 240/14/71 мм	●	●	●	●	●	●	●	●	●	●
NF Угловая плитка 240/115/14/71 мм	●	●	●	●	●	●	●	●	●	●

Усредненные результаты испытаний в соответствии со стандартом DIN V105-100, см. стр. 70

Ручная формовка



Облицовочные кирпичи ручной формовки Röben были задуманы, как строительный материал для индивидуалистов. Они словно вручную поштучно изготавливаются по старинной рецептуре на современном оборудовании. Каждый кирпич является неповторимым изделием подчеркнуто грубой формы. Они, как бы специально, созданы для зданий с индивидуальным характером. Неровность краев и поверхности придают впечатляющую динамику фасаду дома. Вместе с тем они создают ощущение защищенности и уюта. Вызывают воспоминания о добротных старых каменных постройках. За такими стенами человек чувствует себя особенно хорошо.



Фирма Röben выпускает облицовочные кирпичи ручной формовки следующих марок: FORMBACK, KLEIBRAND, DYKBRAND, MOORBRAND, GEESTBRAND, FEHNBRAND и WASSERSTRICH.

Термин «ручная обрезка» обозначает старинный ручной способ изготовления кирпичей. Куски влажной глины помещались в деревянные формы, а затем лишняя масса удалялась вручную скребком или, как сегодня для марки WIESMOOR – с помощью механической рамки. За счет этого кирпичи приобретают свою неповторимую, оригинальную фактуру поверхности, которая так привлекает архитекторов и строителей.

Привлекательный фасад, оформленный в традиционном стиле. Облицовочный пестрый кирпич ручной формовки Röben марки WASSERSTRICH светло-красного цвета.



RÖBENPREMIUM

Чистая кирпичная кладка, приветливо выглядящие белые стыки: облицовочный кирпич ручной формовки FORMBACK, формат WDF, огненного цвета.

ROBENPREMIUM ОБЛИЦОВОЧНЫЙ КИРПИЧ И ПЛИТКА РУЧНОЙ ФОРМОВКИ

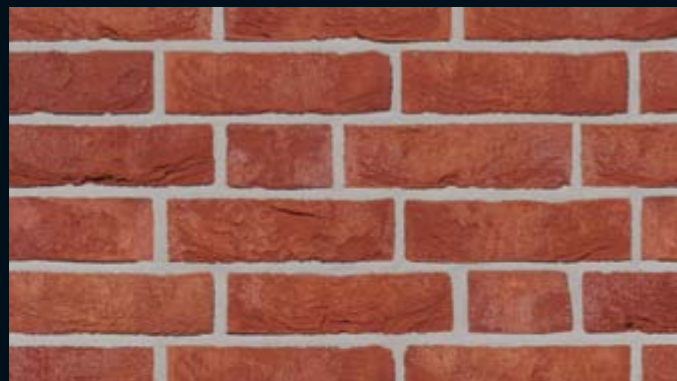

FORMBACK красно-коричневый

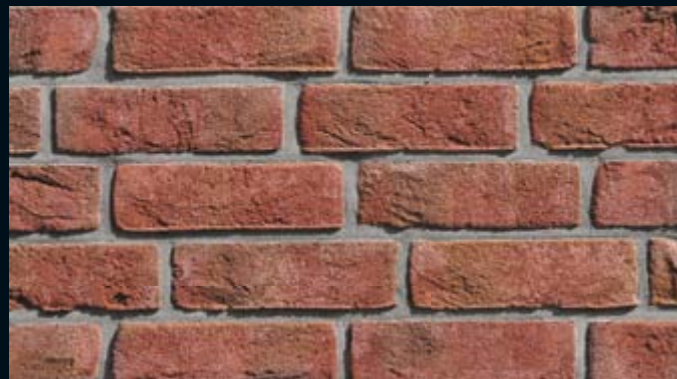

FORMBACK светло-красный, пестрый



FORMBACK пестрый, обожжённый



FORMBACK графит пестрый



GEESTBRAND скально-серый



GEESTBRAND белый, пестрый

FORMBACK светло-красный, пестрый
 FORMBACK пестрый, обожжённый
 FORMBACK красно-коричневый
 FORMBACK графит пестрый
 GEESTBRAND белый, пестрый
 GEESTBRAND скально-серый

NF 240/115/71 мм	●	●	●	●	●	●
NF Экономичный кирпич 240/54/71 мм	●	●	●			
Утолщенный облицовочный кирпич размера Вааль 210/100/65 мм	●	●	●			
WDF Экономичный кирпич 210/47/65 мм	●	●	●			
WDF Плитка 210/14/65 мм	●	●	●			
WDF Угловая плитка 210/100/14/65 мм	●	●	●			
NF Плитка 240/14/71 мм	●	●	●	●	●	●
NF Угловая плитка 240/115/14/71 мм	●	●	●	●	●	●

Усредненные результаты испытаний в соответствии
 со стандартом DIN V105-100, см. стр. 70

ROBENPREMIUM GEESTBRAND

Облицовочный кирпич ручной
 формовки Röben GEEST-
 BRAND, здесь со светлыми
 швами, придает особый шарм
 этому статному особняку
 - так же, как и необычная
 конструкция крыши с
 блестящей крупноформатной
 кровельной черепицей Röben
 FLANDERNplus, кайенский
 ангоб.



**ROBENPREMIUM
WIESMOOR**

Использовать в строительстве облицовочный кирпич ручной формовки WIESMOOR Premium – это особая радость. Независимо от строительного стиля – классического или современного – эти камни оживляют архитектуру, придают ей выразительность и неотразимый шарм. За этими стенами человек чувствует себя привольно. WIESMOOR угольный пестрый – это камень, не похожий на другие. С ним хорошо сочетается: кровельная черепица Röben LIMBURG темно-серого цвета.



RÖBENPREMIUM
ОБЛИЦОВОЧНЫЙ КИРПИЧ
РУЧНОЙ ФОРМОВКИ

WIESMOOR светло-красный, пестрый
 WIESMOOR угольно-пестрый
 WIESMOOR иссиня-красный, пестрый
 WIESMOOR земляно-пестрый
 WIESMOOR угольно-белый

NF 240/115/71 мм	●	●	●	●	●
DF 240/115/52 мм	○	●	●	○	○
WF-Фонмат 210/100/50 мм	○	○	○		

○ По заказу

Усредненные результаты испытаний в соответствии со стандартом
 DIN V105-100, см. стр. 70



WIESMOOR угольно-пестрый

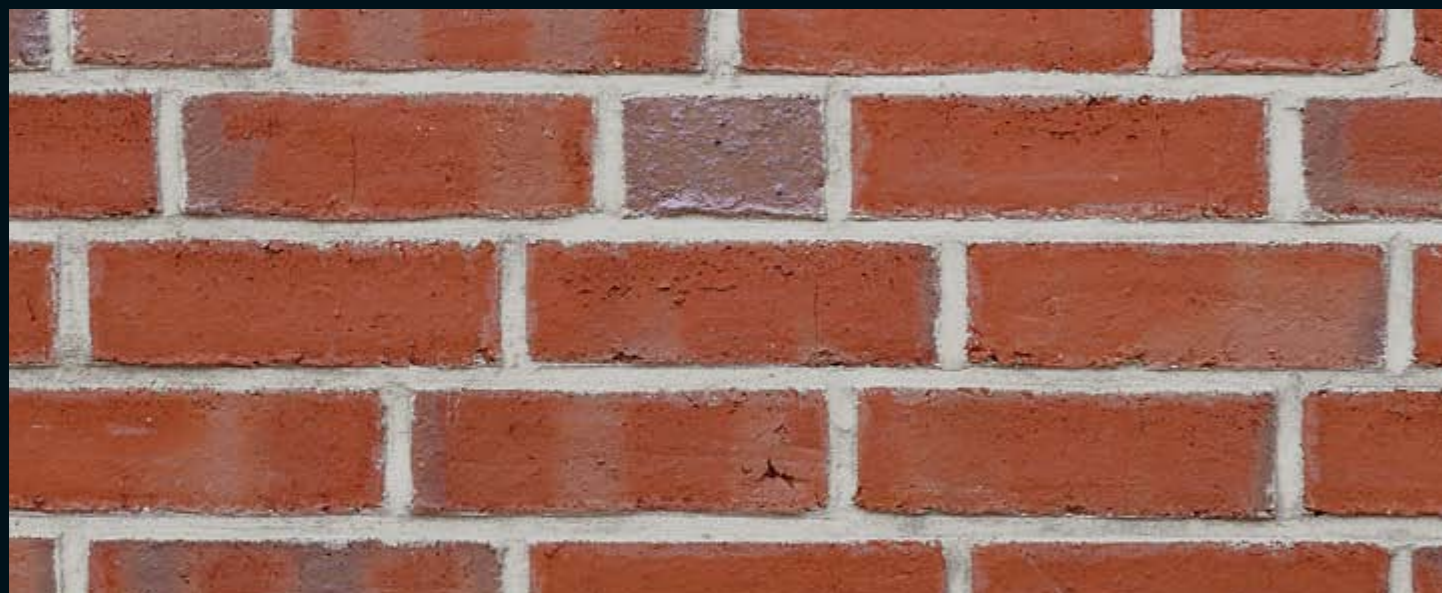

WIESMOOR светло-красный, пестрый



WIESMOOR земляно-пестрый



WIESMOOR иссиня-красный, пестрый



WIESMOOR угольно-белый

**RÖBENPREMIUM
WASSERSTRICH**

*WASSERSTRICH нестрый
огненный – типичный
общивочный кирпич Röben
ручной формовки. Яркая игра
его цветов становится еще
выразительнее благодаря
шероховатым краям и
поверхностям. Подходящая
крыша с крупноформатной
кровельной черепицей темно-
серого цвета FLANDERNplus.*



RÖBENPREMIUM
ОБЛИЦОВОЧНЫЙ КИРПИЧ И
ПЛИТКА РУЧНОЙ ФОРМОВКИ



WASSERSTRICH светло-красный, пестрый



WASSERSTRICH пестрый, обожжённый

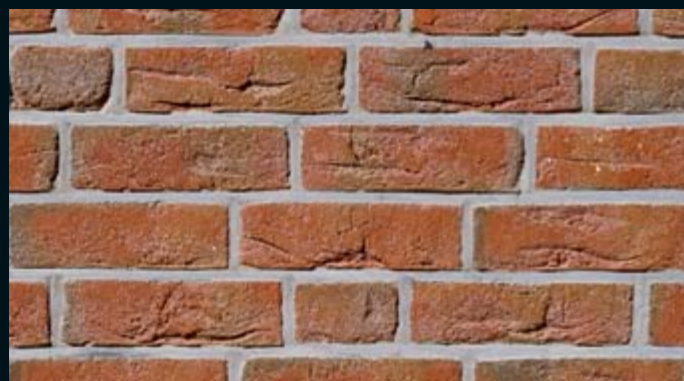

FEHNBRAND светло-красный, пестрый



FEHNBRAND пестрый, обожжённый

	WASSERSTRICH светло-красный, пестрый	WASSERSTRICH пестрый, обожжённый	MOORBRAND торфяно-пестрый	MOORBRAND песчано-пестрый	MOORBRAND глиняно-пестрый	FEHNBRAND светло-красный, пестрый	FEHNBRAND пестрый, обожжённый
NF 240/115/71 мм	●	●	●	●	●	●	●
NF Облицовочная плитка 240/14/71 мм	●	●	●	●	●		
NF Угловая плитка 240/115/14/71	●	●	●	●	●		

Усредненные результаты испытаний в соответствии со стандартом DIN V105-100, см. стр. 70

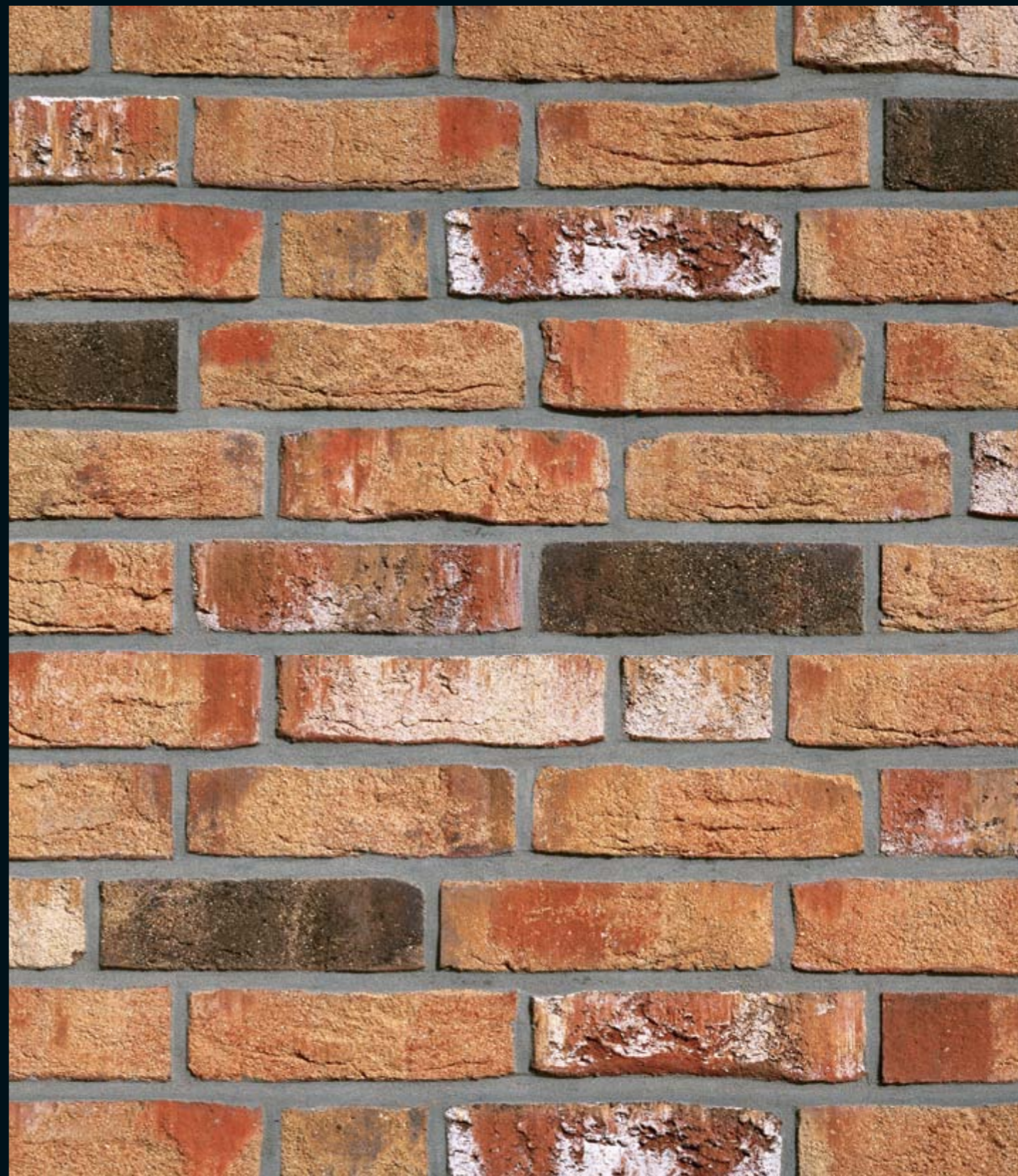

MOORBRAND торфяно-пестрый

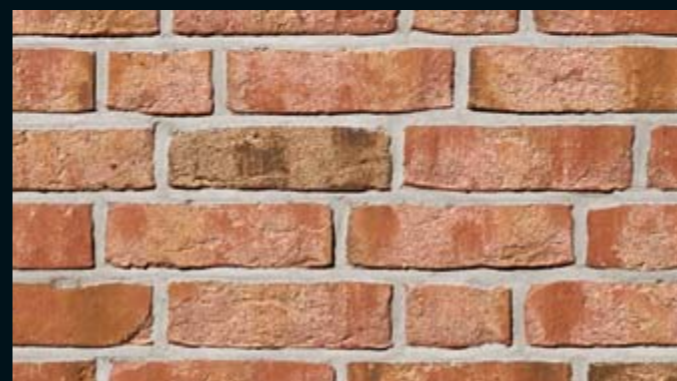

MOORBRAND глиняно-пестрый

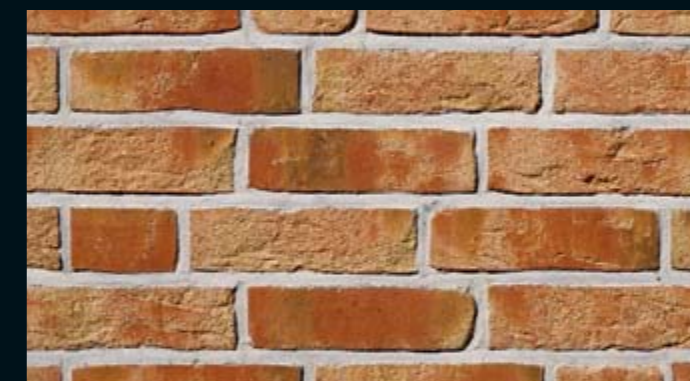

MOORBRAND песчано-желтый пестрый

RÖBENPREMIUM
ОБЛИЦОВОЧНЫЙ КИРПИЧ И
ПЛИТКА РУЧНОЙ ФОРМОВКИ



KLEIBRAND светло-красный, пестрый



KLEIBRAND пестрый, обожжённый

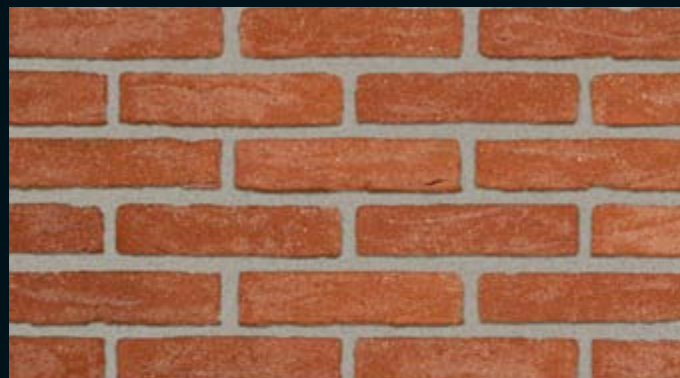

KLEIBRAND красно-коричневый

KLEIBRAND светло-красный, пестрый
KLEIBRAND пестрый, обожжённый
KLEIBRAND красно-коричневый
DYKBRAND фламандский, пестрый

NF 240/115/71 мм				●
WF-Формат 210/100/50 мм	●	●	●	
WF Экономичный кирпич 210/47/50 мм	●	●	●	
Утолщенный облицовочный кирпич размера Вааль 210/100/65 мм	●	●	●	
WDF Экономичный кирпич 210/47/65 мм	●	●	●	

WF Плитка 210/14/50 мм	●	●	●	
WF Угловая плитка 210/100/14/50 мм	●	●	●	
NF Плитка 240/14/71 мм				●
NF Угловая плитка 240/115/14/71 мм				●

Усредненные результаты испытаний в соответствии со стандартом DIN V105-100, см. стр. 70

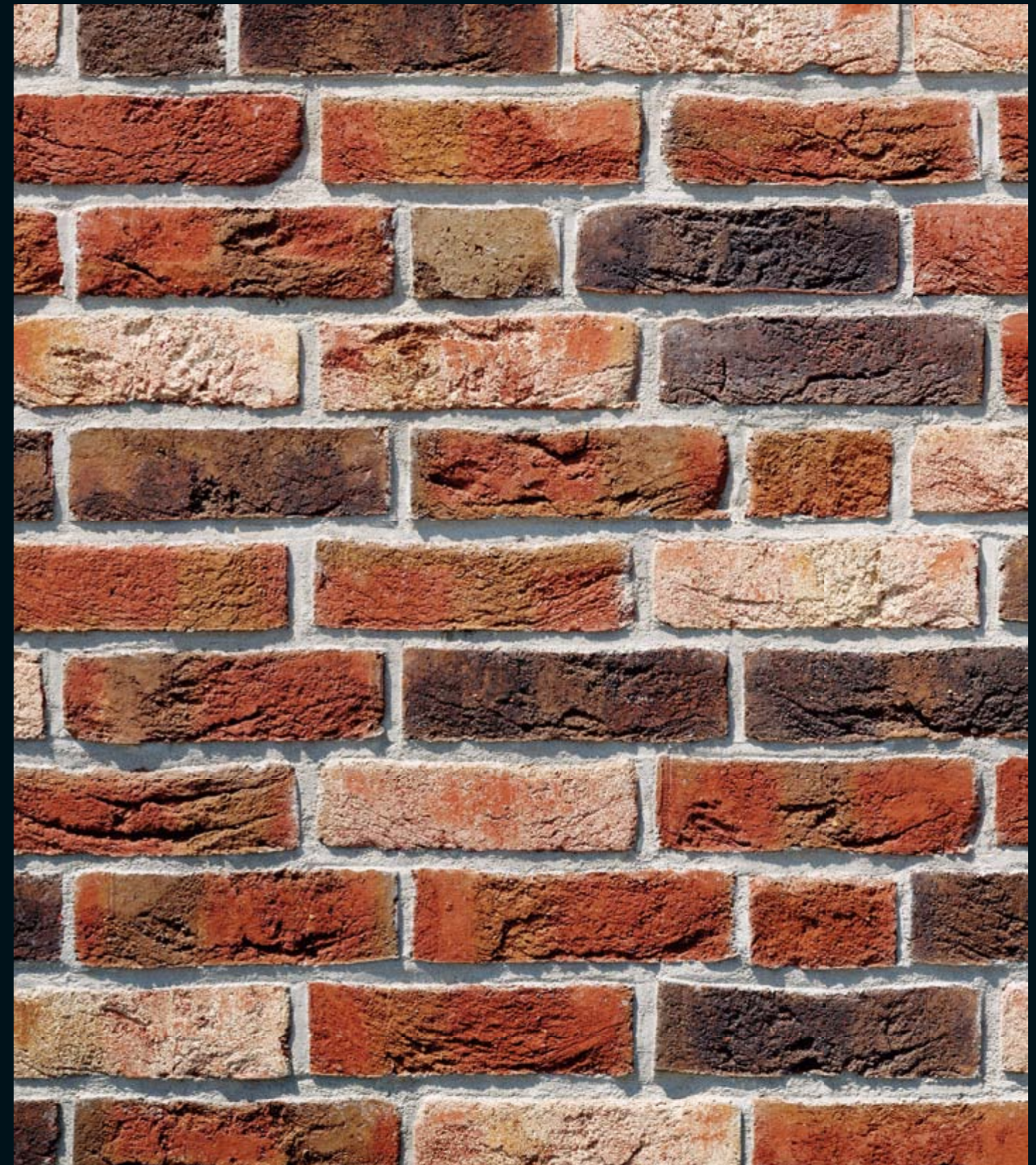

DYKBRAND фламандский, пестрый

ЭКСКЛЮЗИВНЫЕ БЕЛЫЕ

Спора нет: белые дома всегда радуют глаз и не только на солнечном юге. Они выглядят аристократично, приветливо, гостеприимно и внушают оптимизм.

Это впечатление сохраняется до тех пор, пока их белизна остается безупречно чистой. К сожалению, многие из используемых строительных материалов белого цвета через несколько лет становятся серыми, приобретая непрезентабельный вид.

Иначе обстоит дело с белыми керамическими клинкерами фирмы Röben. Они сохраняют свою белизну, несмотря на ветер и непогоду. Это объясняется тем, что они изготовлены из лучшей глины, обожженной до спекания, т.е. агломерации до керамической плотности. Благодаря этому уже в процессе производства они становятся водонепроницаемыми и грязеотталкивающими.

Скупой платит дважды. Те товары, которые выглядят

одинаково с аналогичными, при покупке сначала кажутся дорогими, но с годами окупаются дважды и трижды. Приобретая изделия Röben белого цвета, Вы смело можете строить свой белый дом. Будьте уверены, что он и через много лет будет выглядеть таким же прекрасно белым, как и в момент постройки.

RÖBENPREMIUM OSLO

Со вкусом воплощенный в архитектурной форме, эксклюзивный керамический клинкерный кирпич Röben OSLO жемчужно-белого цвета, рифленый.



OSLO

ЭКСКЛЮЗИВНЫЕ КЕРАМИЧЕСКИЕ КЛИНКЕРЫ

Благодаря своей классической гладкой поверхности этот уникальный керамический клинкер подходит для любого архитектурного стиля – как для традиционного с его изящными деталями, так и для современного с простыми линиями и формами. Столь же красивы покрытия благородного серого и эксклюзивного черного цветов.

Объяснение простое – профессиональные знания

Цвета изделий фирмы Røben бесспорно являются непревзойденными в мире. Сырье для нашего знаменитого белого керамического клинкерного кирпича добывается исключительно в карьерах Вестервальдского месторождения глин периода первичного осаждения возрастом 25-40 миллионов лет. Они практически не содержат железа. В основном глина, используемая фирмой Røben, содержит три главных минеральных компонента – каолин, иллит и кварц. Каолин, как известно из производства фарфора, придает изделиям совершенную белизну. Благодаря содержанию иллита гигроскопичность клинкера можно снизить при обжиге до 2%. Особо чистый и тонкий кварц, практически не содержащий пигментов, в свободной кристаллической форме также способствует приданию клинкеру жемчужной белизны. Гранулометрическая область глинистых минералов составляет от 0,1 до 0,002 мм. Именно такой состав и свойства минералов, а также искусное приготовление массы руками опытных специалистов создают это видимое глазом отличие.



ROBENPREMIUM OSLO

*Керамический клинкер Røben OSLO жемчужно-белый, гладкий Формат 220 x 105 x 52 мм
Керамический клинкер Røben FARO черный с оттенком, гладкий*



QUEBEC

ЭКСКЛЮЗИВНЫЕ КЕРАМИЧЕСКИЕ КЛИНКЕРЫ

Керамический клинкер с тонким рельефом и жесткой поверхностью, создающий на фасаде живую игру света и тени. Этот кирпич выпускается также в черном цвете.



ESBJERG

ЭКСКЛЮЗИВНЫЕ КЕРАМИЧЕСКИЕ КЛИНКЕРЫ

Этот керамический клинкер отличается наличием поверхности со скошенными гранями.



MALMÖ

ЭКСКЛЮЗИВНЫЕ КЕРАМИЧЕСКИЕ КЛИНКЕРЫ

Серебристо-белый с характерной рифленой поверхностью

RÖBENPREMIUM QUEBEC

*Ошибиться невозможно.
Рустованная поверхность
жемчужно-белого керамического
клинкера фирмы Röben марки
QUEBEC.
Кровля: крупногабаритная
пустотелая черепица марки
FLANDERN plus,
черная, покрытая глазурью.*



**RÖBENPREMIUM
MONTBLANC**

*Блестяще белый и изящно
структурный - это
эксклюзивный керамический
кирпич Röben марки MONT-
BLANC жемчужно-белый.
Как цветовой контраст
здесь отлично вписывается
плоская крупноформатная
черепица Röben марки
FLANDERN plus,
бискайская глазурь.*



MONTBLANC

ЭКСКЛЮЗИВНЫЕ КЕРАМИЧЕСКИЕ КЛИНКЕРЫ

*Его отличительная примета:
уникальная поверхность, напоми-
нающая своей неповторимой
структурой сформировавшуюся
скальную породу горного массива.*



ISLAND

ЭКСКЛЮЗИВНЫЕ КЕРАМИЧЕСКИЕ КЛИНКЕРЫ

*По-северному прохладен,
с самобытной рифленой
поверхностью, напоминающей
ледниковый ландшафт*



QUEBEC жемчужно-белый, рустованный*



MALMÖ жемчужно-белый

ROBENPREMIUM КЕРАМИЧЕСКИЙ КЛИНКЕРНЫЙ КИРПИЧ И ОБЛИЦОВОЧНЫЕ ПЛИТКИ

	QUEBEC жемчужно-белый, рустованный	MALMÖ жемчужно-белый	OSLO жемчужно-белый, гладкий	ISLAND жемчужно-белый, рифленый	ESBJERG жемчужно-белый	MONTBLANC жемчужно-белый
DF 240/115/52 мм		●	●			
DF Полнотелый кирпич		○	○			
DF Экономичный кирпич 240/55/52 мм		●	●			
2DF 240/115/113 мм		○				
WF-Формат 210/100/50 м		●				
NF 240/115/71 мм	●	●	●	●	●	●
NF Полнотелый кирпич	○	○	○	○	○	○
NF – 9 см		○	○	○	○	○
Модуль 190/90/90		●				
LF 290/90/90 мм		○				
LDL 290/90/52 м		○				
Hilversum-Формат 240/90/40 мм		●				
RF 85 250/85/65 мм	○	○	○	○	○	○
RF 250/120/65 мм	○	○	○	○	○	○

DF Плитка 240/14/52 мм		●	●			
DF Угловая плитка 240/115/14/52 мм		●	●			
NF Плитка 240/14/71 мм		●	●	●	●	
NF Угловая плитка 240/115/14/71 мм		●	●	●	●	
NF Плитка 240/9/71 мм		●	●			
NF Угловая плитка 240/115/9/71 мм		●	●			

○ По заказу

*) размеры подобные NF = 1 ложка, колотый 240/105/71 мм
1 ложка / 1 тычок колотый 230/105/71 мм
1 ложка / 2 тычка колотые 220/105/71 мм

Усредненные результаты испытаний в соответствии со стандартом DIN V105-100, см. стр. 70



OSLO жемчужно-белый, гладкий



OSLO жемчужно-белый, рифленый



ISLAND жемчужно-белый



ESBJERG жемчужно-белый

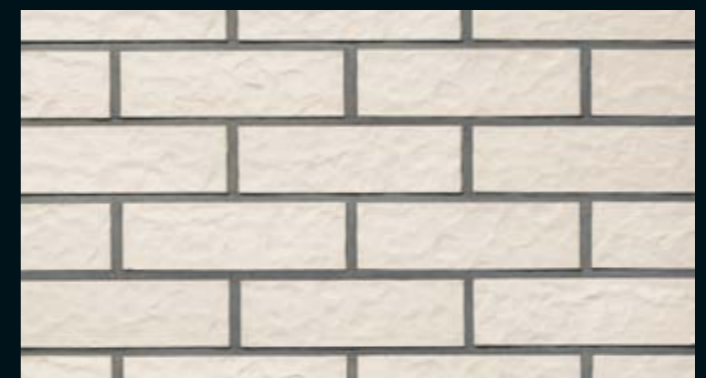

MONTBLANC жемчужно-белый

ROBENPREMIUM FARO

Архитектура или скульптура? Одно не исключает другое, как показано на примере этого особняка. Кирпичи, выступающие из плоскости стен, придают фасаду яркую текстуру и, кроме того, служат идеальной опорой для ползучих растений. Как необычное, так и привлекательное решение задачи. Керамический клинкер Røben FARO, черный с оттенком.



Элегантные серый и черный



Фирма Røben производит керамические клинкерные кирпичи не только свежих белых тонов, но и элегантного серого и черного цвета различных оттенков с гладкой, шероховатой и рустованной поверхностью. Их естественные цвета обеспечиваются путем специального обжига керамической смеси, составляемой из отборных сортов глины.

Эти «благородные камни» идеально сочетаются с белыми керамическими клинкерами и другими современными строительными материалами, такими как слоистый бетон, сталь, алюминий, цинк и стекло. Они

составляют основу творчества в современной кирпичной архитектуре.

Примеры на этой и следующих страницах показывают насколько разнообразны, необычны и привлекательны могут быть дома, построенные из элегантных темных керамических клинкеров фирмы Røben. Те, кто строит дома из них – индивидуалисты, которых радует жилище, отделанное по своему вкусу.

Кирпичи благородных темных тонов слева направо:
QUEBEC черных тонов, рустованный
FARO черных тонов, гладкий
FARO черных тонов, шероховатый
FARO серых тонов, гладкий
YUKON гранит



ROBENPREMIUM

Керамические клинкеры черного и серого цветов, жемчужно-белые, четко разделенные между собой геометрической формой. Керамические клинкеры в данном случае не закладывались в кирпичную кладку, а по специальному методу приклеивались. В результате возникла оптическая иллюзия гладкой поверхности кладки без стыков.

**RÖBENPREMIUM
FARO**

Контраст черного и белого: прямоугольная вилла с примечательной архитектурой из черного керамического клинкера Røben FARO (со швами тон в тон) и с обрамленными белым, изысканно профилированными стеклянными поверхностями. Черные клинкеры абсолютно светостойки и имеют настолько сильный обжиг, что остаются такими, какие они есть – блестящими.



RÖBENPREMIUM
КЕРАМИЧЕСКИЙ КЛИНКЕРНЫЙ КИРПИЧ
И ОБЛИЦОВОЧНЫЕ ПЛИТКИ



QUEBEC черный нюансированный, рустованный



FARO черный нюансированный, гладкий



FARO черный нюансированный, шероховатый



FARO серый нюансированный, гладкий

QUEBEC черный нюансированный, рустованный
 FARO черный нюансированный, гладкий
 FARO черный нюансированный, шероховатый
 CHELSEA базальтовый, гладкий
 YUKON гранит
 NOTTINGHAM
 FARO серо-пестрый

DF 240/115/52 мм	●	●					
DF Полнотелый кирпич	○		○				
WF-Формат 210/100/50 мм	●		●	○		○	
NF 240/115/71 мм	●	●	●	●	●	●	○
NF Полнотелый кирпич	○	○	○	○	○	○	○
Модуль 190/90/90 мм	●		●				
Hilversum-Формат 240/90/40 мм	●		●				
LF 290/90/90 мм	●		○				
LDF 290/90/52 мм	○		○	●	●	●	○
2DF 240/115/113 мм	●		○				
RF 85 250/85/65 мм	○	○	○	○	○		○
RF 250/120/65 мм	○	○	○	○			○

DF Плитка 240/14/52 мм	●		●				
DF Угловая плитка 240/115/14/52 мм	●		●				
NF Плитка 240/14/71 мм	●	●	●	●			
NF Угловая плитка 240/115/14/71 мм	●	●	●	●			
NF Плитка 240/9/71 мм	●		●				
NF Угловая плитка 240/115/9/71 мм	●		●				

○ По заказу
 *) размеры подобные NF = 1 ложок, колотый 240/105/71 мм
 1 ложок / 1 тычок колотый
 230/105/71 мм
 1 ложок / 2 тычка колотые
 220/105/71 мм

Усредненные результаты испытаний в соответствии
 со стандартом DIN V105-100, см. стр. 70



YUKON гранит, LDF



FARO серо-пестрый, NF



FARO серо-пестрый, LDF



CHELSEA базальтовой пестрый, LDF



NOTTINGHAM, LDF



CHELSEA базальтовой пестрый, NF



NOTTINGHAM, NF

Керамический клинкерный кирпич фирмы Röben с цветной глазурью, поставляется под заказ.

По-настоящему декоративно выглядят керамические клинкеры, покрытые цветной глазурью. Они служат для обрамления окон и дверей, придают цвет колоннам и разнообразие фасадам, образуя фантастические узоры.

Блестящие непрозрачные глазури перемежаются с матовыми поверхностями, яркие цвета – с мягкими пастельными тонами. В палитре Röben имеется более 20 стандартных цветов. В красителях полностью отсутствуют токсичные вещества. Особая интенсивность их цвета достигается за счет

белой керамики, служащей как бы «холстом» для всех видов глазури. Она наносится в два слоя на необожжённый кирпич. В процессе окончательного «шокового обжига» она прочно соединяется с керамическим кирпичом и сохраняет интенсивность цвета в течение всего срока службы.



цинковый желтый 202



коричневый, матовый 315

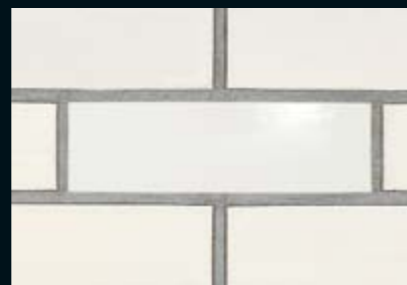

белый 101



салатовый 510



ультрамариновый 215



темно-оливковый 214



песочный желтый 220



серый 902

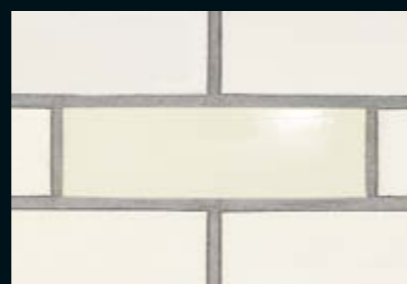

кремовый 103



бирюзовый, матовый 311



небесно-голубой 210



черный 213



темный кремовый 104

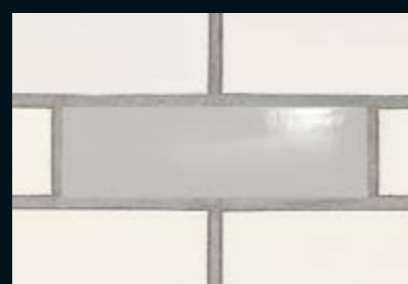

светло-серый 905



голубой океан 209

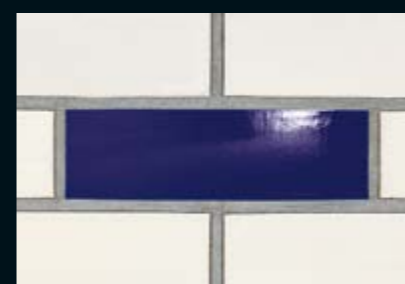

темно-синий 211



светло-голубой 420



слоновая кость, светлый 102



серый агат, песочный 900,



темно-зеленый 208



кобальт 216



графитовый 910

По вашему запросу на фирме Röben изготовят глазурованные керамические клинкеры, гладкие и рифленые, любого размера, а также отделочные плитки, угловые элементы и фасонный кирпич. Возможно покрытие с одной, двух- или трех сторон – в зависимости от того, какие поверхности будут видимыми в кладке.

22 стандартных цвета. По заказу возможна покраска специальными цветами.

Самая привлекательная сторона клинкерного кирпича – облицовочная плитка фирмы Röben

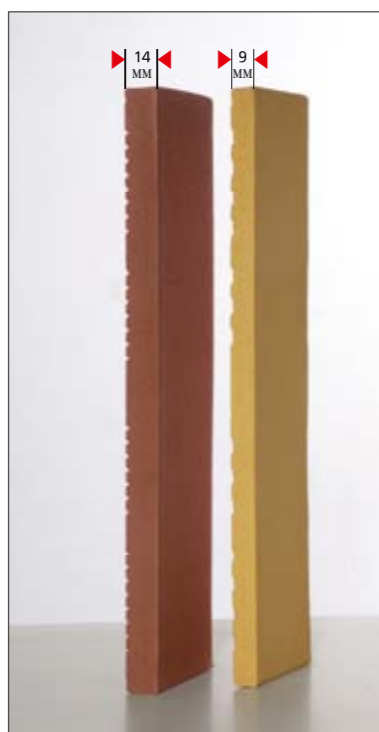

Настоящие облицовочные плитки, изготовленные из обожженной глины, являются строительным материалом. Они имеют толщину 14 мм и отрезаются в качестве элемента внешней отделки с видимой, т.н. «шоколадной стороны», от целого кирпича, а затем тщательно обжигаются, как и большие кирпичи. За счет этого они приобретают те же свойства, что и клинкеры. Их можно определить по характерному чистому звуку, возникающему при легком ударе одной плитки о другую. Не путать с подделками, изготовленными из других материалов.

Облицовочные плитки используются всюду, где по определенным причинам неприменимы обычные клинкерные кирпичи или отделочный камень. Они не укладываются, как кирпичи, а просто наклеиваются на уже готовую стену. Если, например, в капитальном строительстве на основании расчетов статике невозможно обойтись без применения бетона, а фасад должен выглядеть как сложенный из клинкерного кирпича, то плитка является самым подходящим для этого материалом. Облицовочные плитки фирмы Röben на 100% производятся из естественной высокосортной глины. Они имеют природное происхождение, также как и их цвета разнообразных оттенков. Выбор настолько велик, что для каждого архитектурного стиля можно найти нужные плитки. Будь то современная, классическая или строгая отделка фасада. Плитка Röben не теряет своей красоты со временем и не подвержена



влиянию быстро меняющихся модных тенденций.

Облицовочные плитки фирмы Röben имеются и в виде угловых элементов для безупречной отделки углов здания, а также оконных и дверных проемов. Фасад, отделанный плиткой с расшивкой, невозможно отличить от обычной кирпичной кладки. Одной из замечательных особенностей клинкерной плитки является то, что облицованный ею фасад не только выглядит лучше, чем кирпичный, но и сохраняет с годами свой вид. И это без расходов времени и средств на поддержание его в порядке.



Оригинальные отделочные плитки Röben просто наклеиваются на имеющуюся стену.

Новый элитный жилой дом с «порталом» в южном районе Потсдама. Поверхность облицована гладкой керамической клинкерной плиткой марки FARO черных тонов с декором из глазурированных керамических ультрамариновых клинкеров.

Системы теплоизоляции в комбинации с облицовочной плиткой

Многослойные системы теплоизоляции (WDVS), успешно опробованные в комбинации со штукатурными материалами, были усовершенствованы и предлагаются известными производителями в виде теплоизоляционной облицовочной плитки. Они завоевали прочную позицию на рынке, как прекрасно зарекомендовавший себя строительный материал.

Многослойные системы теплоизоляции жестко укрепляются на существующем фасаде путем наклеивания и с помощью дюбелей и прекрасно служат в качестве несущих элементов для облицовочной плитки. Такая технология также подходит для модернизации и реконструкции старых фасадов без дополнительного укрепления.

Клинкерные плитки не только защищают стены дома от непогоды, но и обеспечивают превосходную звукоизоляцию,

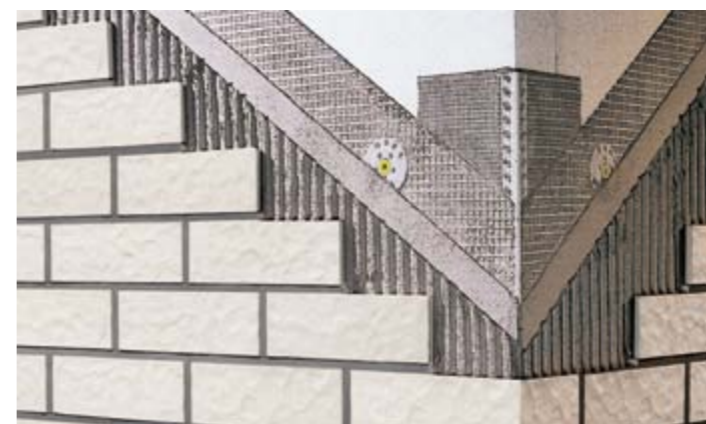

особенно рекомендованы для зданий, расположенных на улицах с интенсивным движением транспорта. Многослойные системы теплоизоляции являются оптимальным решением при реставрации обветшалых фасадов. За счет применения такого метода расходы на отопление можно сократить до 50%, в зависимости от толщины теплоизоляционного слоя.

Многослойные системы теплоизоляции в комбинации с клин-

керными облицовочными плитками Röben прошли испытания и допущены для использования в строительстве.

Расходы и окупаемость

Для поддержания объектов недвижимости в надлежащем состоянии всегда требуются средства. В случае оштукатуренного фасада это, например, расходы на его очистку и связанную с ней установку лесов, затраты на реставрацию облетевшей штукатурки и новую покраску здания, что в

итоге не сокращает энергетические потери. Структура теплоизоляционной многослойной системы с облицовочной плиткой: тепло остается в доме, а фасад практически целую вечность не требует никакого дополнительного ухода.

итоге не сокращает энергетические потери.

Теплоизоляция фасада в большинстве случаев производится тогда, когда реставрация здания неизбежна. Стоимость многослойной теплоизоляционной системы и монтажных работ окупается в ближайшие годы только лишь за счет сэкономленных расходов на отопление. Период амортизации различен – он зависит от вида и толщины изолирующих материалов и от цен на топливо.



Прекрасный пример ремонта фасада со штукатурной облицовкой – до и после. Плитка MALMÖ, серебристо-белого цвета, формат NF.

Если Вы ещё не в курсе КАК – так знайте, что этот прекрасный фасад не кирпичная кладка!

РЕЗУЛЬТАТЫ ИСПЫТАНИЙ ФАСАДНОГО КИРПИЧА В СООТВЕТСТВИИ СО СТАНДАРТОМ DIN 105-100



	Керамический-Клинкер	Клинкер	Клинкер	Клинкер	Клинкер	Клинкер	Облицовочный кирпич ручной прессовки	Облицовочный кирпич ручной формовки
	FARO серый нюансированный, OSLO, MONTBLANC, ISLAND, ESBJERG, MALMÖ, RAVELLO, SORRENTO, YUKON, MILANO, SORBONNE, QUEBEC жемчужно-белый	QUEBEC чёрный нюансированный, CHELSEA, NOTTINGHAM, FARO чёрный нюансированный,	MANCHESTER	WESTERWALD	ADELAIDE, MELBOURNE, CANBERRA, DARWIN, PERTH, PORTLAND	NEWCASTLE, SHEFFIELD, OXFORD, FILSUM, CAMBRIDGE, GREETSIEL, JEVER, BRISTOL, ACCUM, RYSUM,	WIESMOOR,	DYKBRAND, KLEIBRAND, FORMBACK, WASSERSTRICH, MOORBRAND, FEHNBRAND, GEESTBRAND
Перфорация	Прямоугольная В кирпич по DIN,	Прямоугольная В кирпич по DIN,	В кирпич по DIN,	Полукотель, прямоугольная В	Полукотель, прямоугольная В	Прямо- угольная В	–	–
Полное поперечное сечение	ок. 31 %	ок. 31 %	ок. 31 %	ок. 15 – 31 %	ок. 15 – 31 %	ок. 31 %	–	–
Внешний слой	≥ 20 мм	≥ 20 мм	≥ 20 мм	≥ 20 мм	≥ 20 мм	≥ 20 мм	–	–
Плотность кирпича до обжига	ок. 1,80 кг/дм ³	ок. 1,80 кг/дм ³	ок. 1,80 кг/дм ³	ок. 1,80 кг/дм ³	ок. 1,62 кг/дм ³	ок. 1,44 кг/дм ³	ок. 1,80 кг/дм ³	ок. 1,60 кг/дм ³
Плотность черепка до обжига	ок. 2,30 кг/дм ³	ок. 2,30 кг/дм ³	ок. 2,36 кг/дм ³	ок. 2,30 кг/дм ³	ок. 2,30 кг/дм ³	ок. 2,10 кг/дм ³	ок. 1,94 кг/дм ³	ок. 1,86 кг/дм ³
Прочность при сжатии	> 100 Н/мм ²	> 100 Н/мм ²	> 60 Н/мм ²	> 60 Н/мм ²	> 50 Н/мм ²	> 36 Н/мм ²	> 19 Н/мм ²	> 10 Н/мм ²
Гигроскопичность	ок. 1,5 %	ок. 2,5 %	ок. 2,5 %	ок. 3,0 %	ок. 5,0 %	ок. 5,5 %	ок. 7,0 %	ок. 10 %
Склерометрическая твердость по Мосу	6 – 7	6 – 7	–	–	–	–	–	–
Цвето- и светостойкость	✓	✓	✓	✓	✓	✓	✓	✓
Теплопроводность согл. DIN 4108	0,81 Вт/(мК)	0,81 Вт/(мК)	0,81 Вт/(мК)	0,68 Вт/(мК)	0,68 Вт/(мК)	0,68 Вт/(мК)	0,71 Вт/(мК)	0,71 Вт/(мК)

РЕЗУЛЬТАТЫ ИСПЫТАНИЙ ПЛИТКИ СОГЛАСНО СТАНДАРТУ DIN 105 100 И EN ISO 10545 ЧАСТЬ 3



	Керамический-Клинкер	Клинкер	Клинкер	Клинкер	Клинкер	Облицовочный кирпич ручной формовки
	OSLO, MONTBLANC, ISLAND, FARO, SORRENTO, RIMINI, CHELSEA, TONGA, KYRA, SALINA	MELBOURNE, CANBERRA, ADELAIDE	SAMOA, JAVA, MOOREA, ARUBA, BANDA, MANCHESTER, CHELSEA	WESTERWALD, VOGTLAND, RHÖN, TAUNUS, SPESSART, ODENWALD	FILSUM, GREETSIEL, JEVER	DYKBRAND, KLEIBRAND, FORMBACK, WASSERSTRICH, MOORBRAND, GEESTBRAND
Гигроскопичность	≤ 3,0 %	≤ 6,0 %	≤ 3,0 %	≤ 3,0 %	ca. 9 %	ca. 11,0 %
Склерометрическая твердость по Мосу	6 – 7	–	–	–	–	–
Цвето- и светостойкость	✓	✓	✓	✓	✓	✓

Идеальное завершение Вашего дома – глиняная черепица фирмы Röben

Как и прежде, четыре основных составляющих – земля, вода, воздух и огонь – остаются базовыми природными компонентами черепицы. Именно они делают ее столь ценным материалом, придавая ему морозостойкость и обеспечивая длительный срок службы. Поэтому фирма Röben может дать каждой из своих черепиц гарантию от разрушения на морозе сроком на 30 лет.

Тот, кто тщательно просчитывает затраты на содержание и повышение стоимости своего дома на долгие годы вперед, без сомнения примет решение в пользу качества и неизменной надежности. Это в первую очередь относится к черепичной кровле. Хорошо, если при этом у Вас есть выбор. Не всякая черепица подходит для любой крыши, но для каждой крыши найдется подходящая глиняная черепица фирмы Röben.



Красивый вид
крыши дома на
фоне зелени:
крупноформатная
черепица
FLANDERNplus
саунте. Сплошной
блеск.

Отражает голубой цвет неба: черная матовая глазурованная плоская черепица Röben PIEMONT, крытая здесь коньковой черепицей типа «кленовый лист».



PIEMONT

ПЛОСКАЯ КРОВЕЛЬНАЯ ЧЕРЕПИЦА

Черепица обтекаемой формы с изысканно вогнутыми линиями: PIEMONT – эстет среди видов плоской черепицы. **К тому же с необычайно крупной «головкой», достигающей 38 мм!** Легко выравнивает промежутки между обрешетинами. Оптимален как для санирования крыш, так и для крыш новых домов. PIEMONT – настоящий продукт премиум-класса.



Плоская черепица Röben PIEMONT трентино, глянцевый ангоб

PIEMONT

ПЛОСКАЯ КРОВЕЛЬНАЯ ЧЕРЕПИЦА

Вес / шт.	3,97 кг
Средняя длина покрытия	36,5 - 40,3 см
Средняя ширина покрытия	24,5 см
Общая длина ок.	47,2 см
Общая ширина ок.	29,0 см
Расход на 1 м ²	10,1-11,2
Рекомендуемый минимальный наклон крыши *	22°
Кол-во шт. / европоддон	240
Вес / европоддон	983 кг

* меньший угол наклона возможен при соответствующем изменении конструкции.

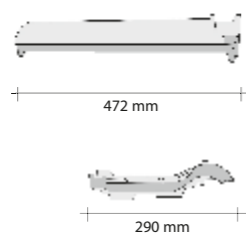

Торцевая черепица (GOZ) слева
(ширина покрытия ок. 335 мм)

Торцевая черепица (GOZ) справа
(ширина покрытия ок. 245 мм)

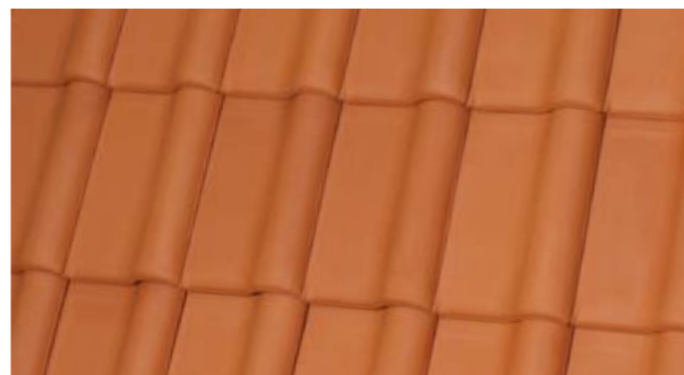
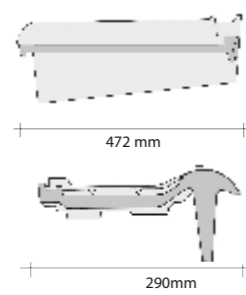
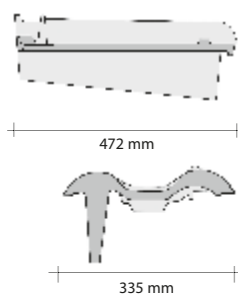

PIEMONT *натуральная красная*



PIEMONT *медная, красно-коричневая*

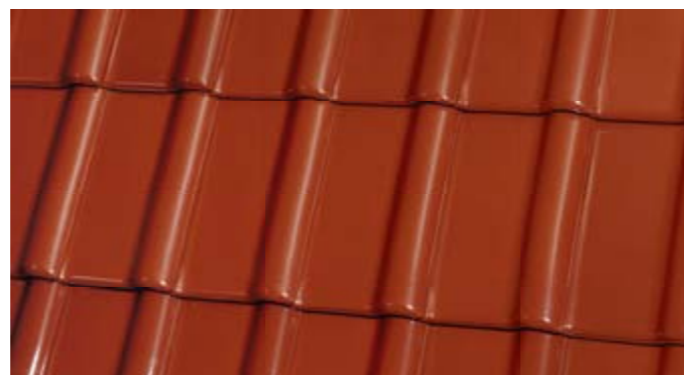

PIEMONT *каштановая, глянцевый ангоб*

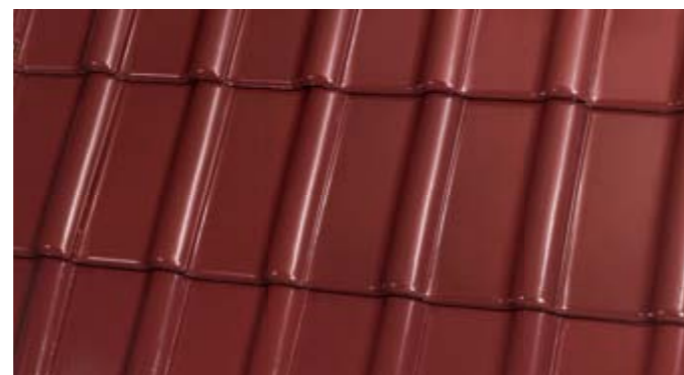

PIEMONT *тrentино, глазурь*



PIEMONT *гаванская коричневая*

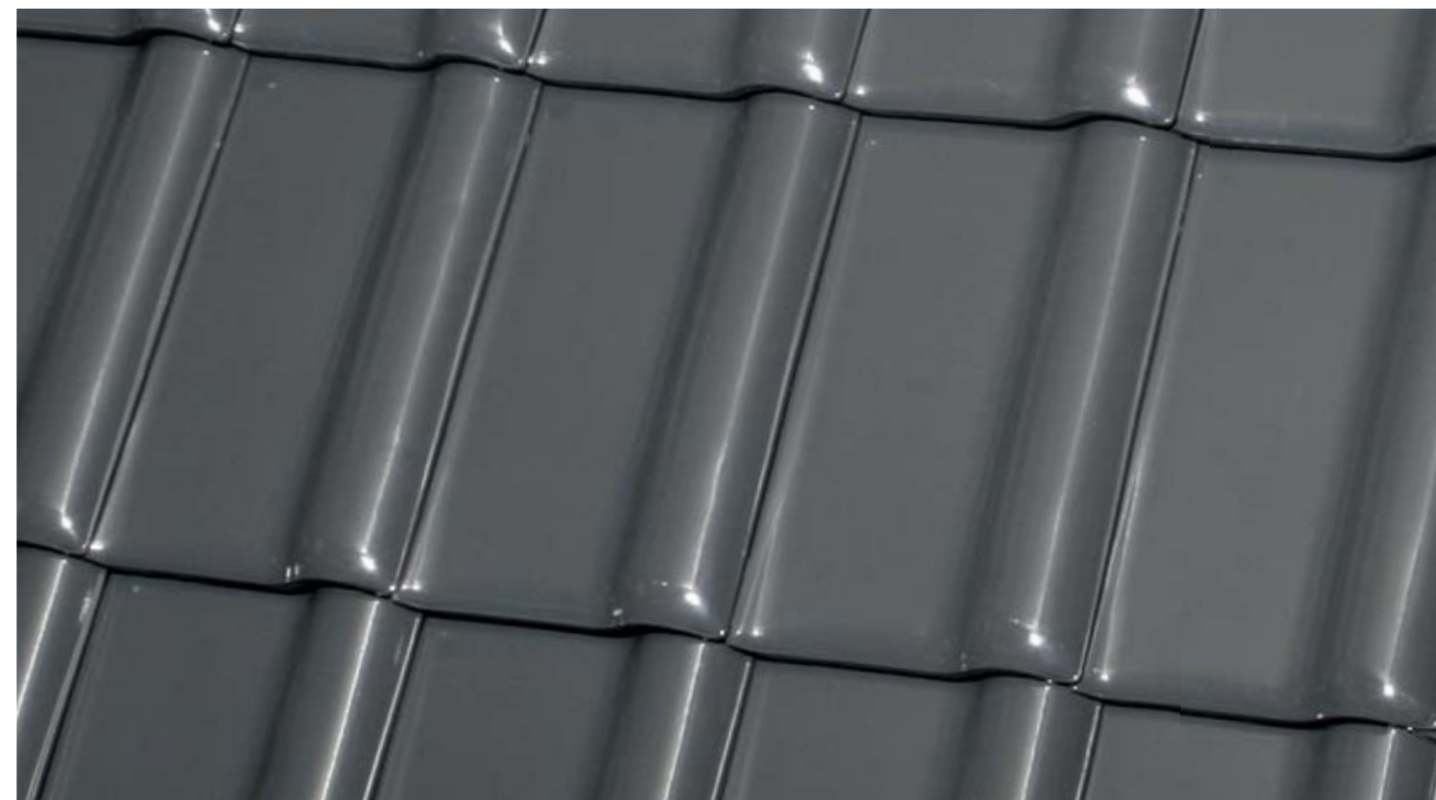

PIEMONT *титановая серая, глазурь*

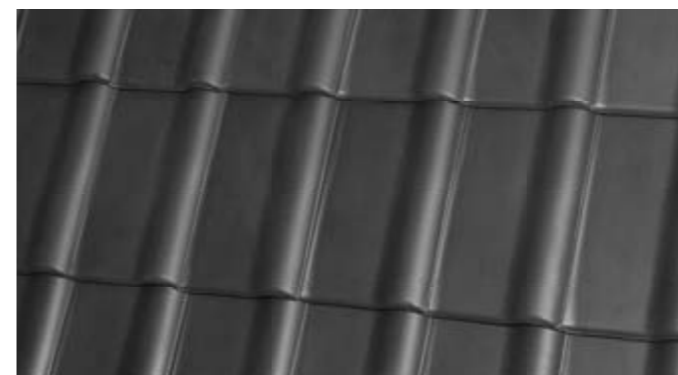

PIEMONT *серая*



PIEMONT *черная, матовая глазурь*



PIEMONT *тобаго, глазурь*



PIEMONT *осенняя листва*

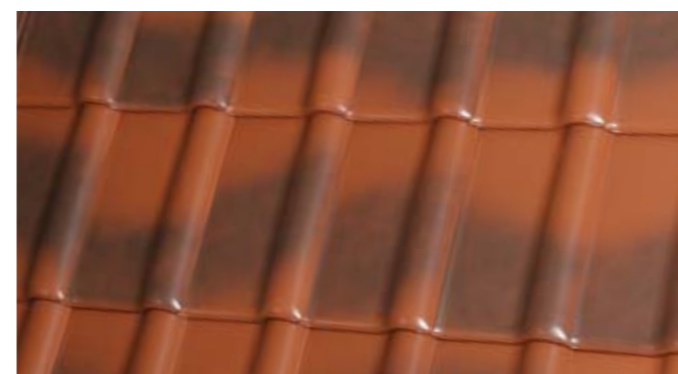

PIEMONT *рустикально-пестрая*

FLANDERN

ПЛОСКАЯ КРОВЕЛЬНАЯ ЧЕРЕПИЦА

Широко распространенное название «черепица для плоских крыш» уже нельзя понимать дословно. Не только для плоской крыши, но и для крыш с плоскими скатами была разработана черепица такой формы.

Благодаря своему мягко изогнутому углублению и мощно сформованной кромке черепица марки FLANDERN красиво выглядит и вписывается в любой архитектурный стиль. Двойной фальц делает ее пригодной для настила кровель практически любой формы и под любым углом.



Гармоничное сочетание природных цветов: плоская кровельная черепица Röben марки FLANDERN с матовой глазурью и блестящая пестрая облицовка фасада плитками марки RYSUM.



Кровельная черепица FLANDERN отлично подходит и для необычной формы крыши. На фото: черепица медно-коричневого цвета.



FLANDERN красная, ангобированная



FLANDERN сине-серая



FLANDERN старые краски



FLANDERN черная, матовая глазурь

FLANDERN

ПЛОСКАЯ КРОВЕЛЬНАЯ ЧЕРЕПИЦА

Вес / шт.	ок. 3,20 кг
Средняя длина покрытия	ок. 34,0 см
Средняя ширина покрытия	ок. 20,0 см
Общая длина	ок. 41,2 см
Общая ширина	ок. 26,3 см
Расход на 1 м ²	ок. 14,7
Обычный угол наклона *	22°
Кол-во шт. / европоддон	300
Вес / европоддон	985 кг

* меньший угол наклона возможен при соответствующем изменении конструкции.

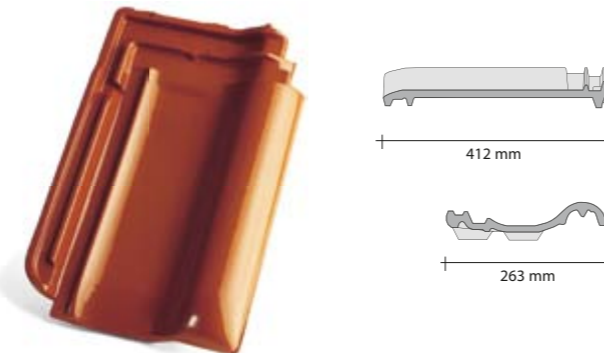

Торцевая черепица (GOZ) слева
(ширина покрытия ок. 263 мм)

Торцевая черепица (GOZ) справа
(ширина покрытия ок. 200 мм)

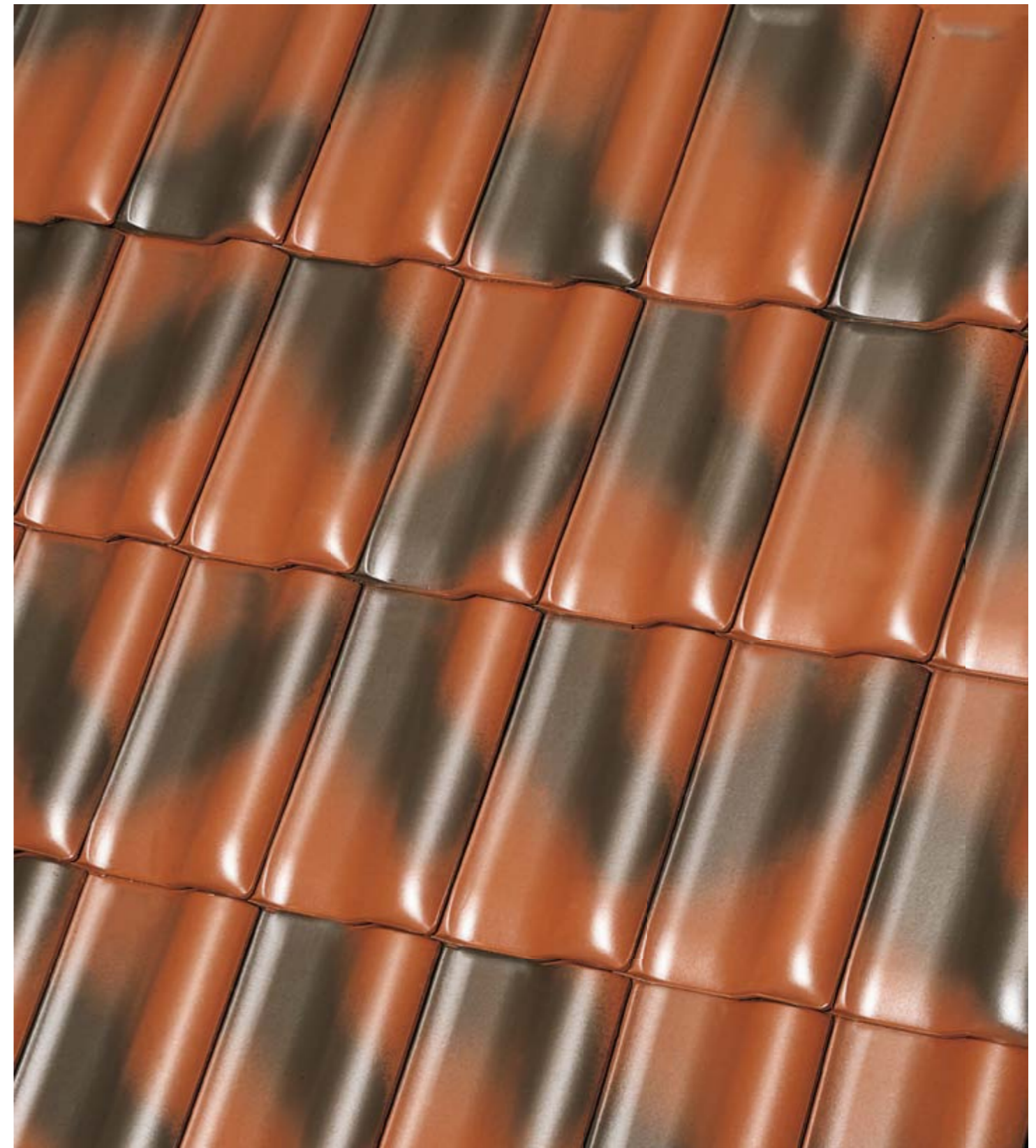
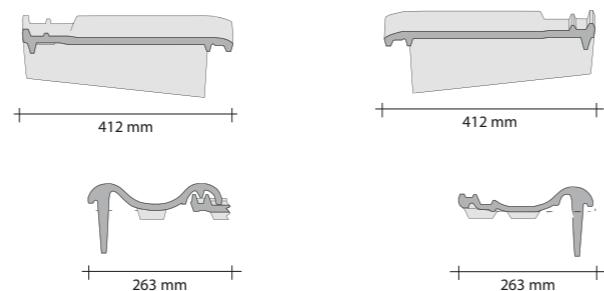

FLANDERN медно-коричневая

Сдвижная
модифицированная
черепица фирмы Röben
марки RHEINLAND
серо-голубого цвета.
Фасад: пестрый
облицовочный
кирпич ручной
формовки марки
MOORBRAND.



RHEINLAND

МОДИФИЦИРОВАННАЯ СДВИЖНАЯ ЧЕРЕПИЦА

Характерным признаком этой глиняной черепицы является плоское углубление. Размеры фальца и выпуклого бортика идеально согласованы. Черепица благодаря ее форме выглядит солидно и подходит к любому архитектурному стилю, а не только, как следует из ее названия, для построек в Рейнских землях.

Диапазон сдвига 80 мм.



Сдвижная модифицированная черепица фирмы Röben марки RHEINLAND серо-голубого цвета.

РЕКОМЕНДАЦИЯ ПРИ РЕКОНСТРУКЦИИ ЗДАНИЙ

Этот тип черепицы называется сдвижным потому, что ее длина покрытия может меняться. Благодаря диапазону сдвига ее можно укладывать, подгоняя к существующей длине

стропил, без обрезания. В результате кровля выглядит солидно и привлекательно. Эта черепица пригодна как для новостроек, так и для укладки кровли старых зданий при их реконструкции.

FLANDERNplus

КРУПНОФОРМАТНАЯ ПЛОСКАЯ КРОВЕЛЬНАЯ
ЧЕРЕПИЦА

Эта черепица превосходит остальные во всех отношениях: большая по площади, по длине и ширине покрытия и, прежде всего, по соотношению «цена-результат». Расход черепицы – 10 штук на квадратный метр – значительно сокращает расход материалов и объем работ. Черепица FLANDERN plus изготавливается из лучших сортов глины, ее форма продумана до мелочей, технология обработки доведена до совершенства. Она поставляется в 8-ми цветовых вариантах – от фантазийных до классических, и со всеми необходимыми комплектующими.



Черепица Röben марки FLANDERN plus с матово-черной глазурью, фасад облицован пестрым кирпичом ручной формовки марки WASSERSTRICH.

Крупноформатная плоская черепица Röben FLANDERNplus кайенская, глянцевый ангоб, превосходно гармонирует с облицовочными кирпичами ручной формовки GEESTBRAND пестро-белого цвета.





FLANDERNplus красная, ангобированная



FLANDERNplus кайенская, глянцевый ангоб



FLANDERNplus бразильская глазурь



FLANDERNplus черная, матовая глазурь

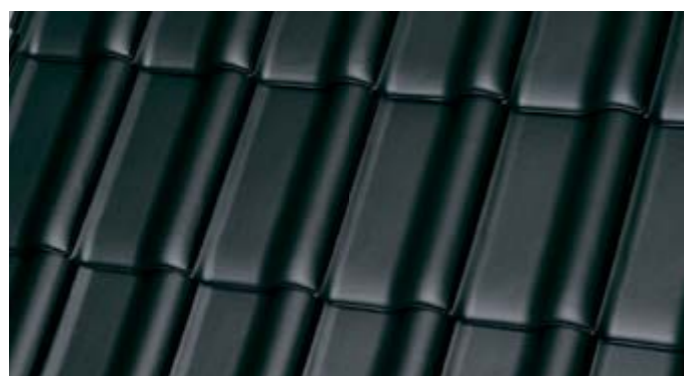

FLANDERNplus синевато-серая

FLANDERNplus

КРУПНОФОРМАТНАЯ ПЛОСКАЯ
КРОВЕЛЬНАЯ ЧЕРЕПИЦА

Вес / шт.	ок. 3,80 кг
Средняя длина покрытия	ок. 37,5-39,0 см
Средняя ширина покрытия	ок. 25,3 см
Общая длина	ок. 45,6 см
Общая ширина	ок. 29,9 см
Расход на 1 м ²	ок. 10,1 - 10,5
Обычный угол наклона *	22°
Кол-во шт. / европоддон	240
Вес / европоддон	937 кг

* меньший угол наклона возможен при соответствующем изменении конструкции.

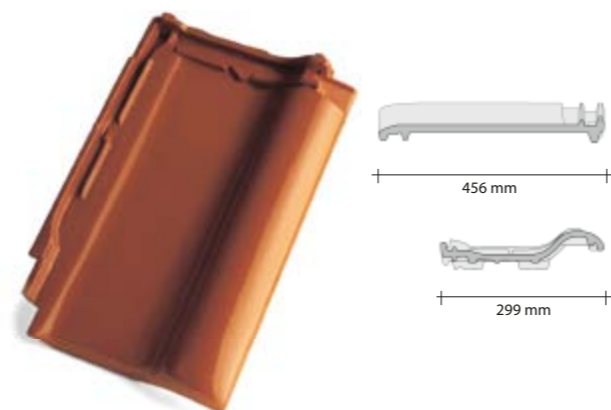

Торцевая черепица (GOZ) слева
(ширина покрытия ок. 345 мм)

Торцевая черепица (GOZ) справа
(ширина покрытия ок. 253 мм)

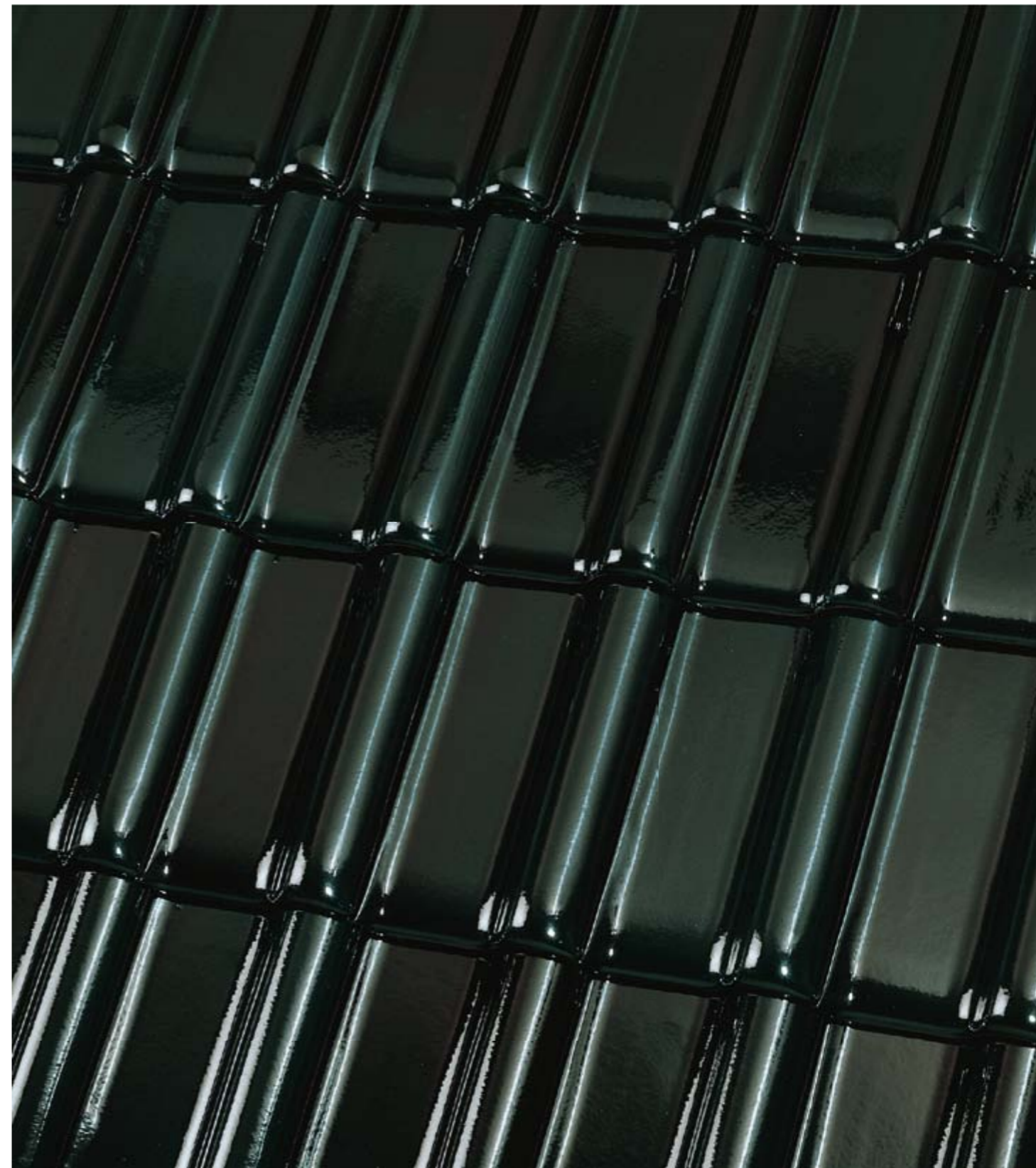
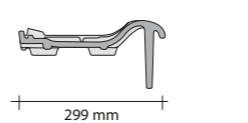
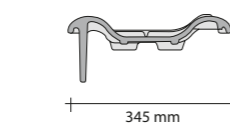
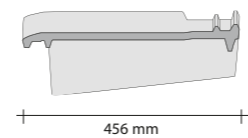
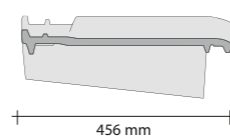

FLANDERNplus борнео, глазурь

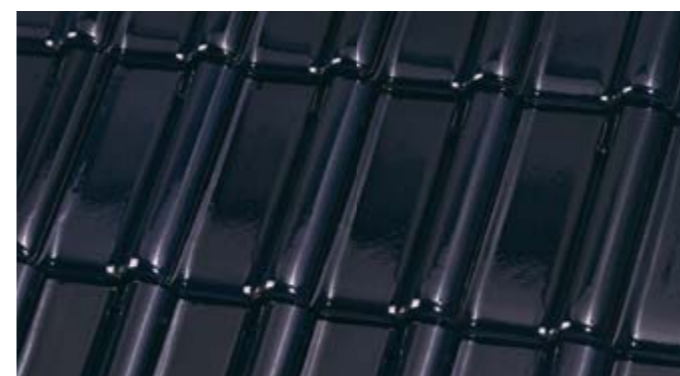

FLANDERNplus бискайская глазурь

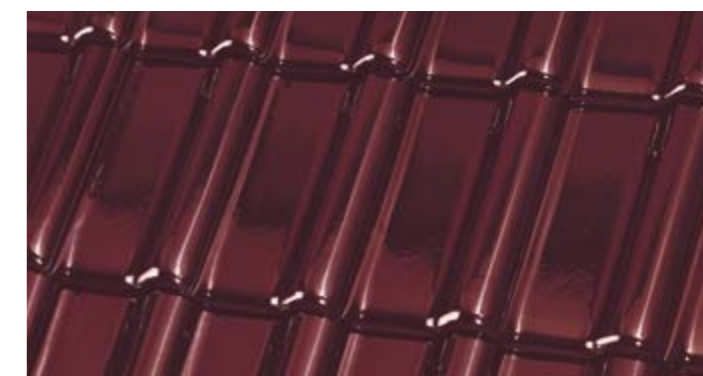

FLANDERNplus бароло, глазурь

MONZAplus

КРУПНОФОРМАТНАЯ ПЛОСКАЯ КРОВЕЛЬНАЯ
ЧЕРЕПИЦА

«Гигантская» глиняная кровельная черепица. При расходе, равном 9,4 шт. на квадратный метр, черепица MONZA plus является абсолютным лидером в своем классе. Это означает, что ее можно укладывать быстро, надежно и с максимальной рентабельностью. На любой кровле черепица марки MONZA plus олицетворяет стандарт высочайшего качества благодаря превосходной отделке ее поверхности с ангобами различных цветов. Настоящее фирменное изделие, изготовленное на самом современном предприятии Европы.



Современное жилье с белым фасадом и крупноформатной черепицей MONZAplus серого цвета

*Идиллия. Крыша: крупноформатная черепица MONZAplus, медного, красно-коричневого цвета
Фасад: облицовочный кирпич ручной формовки FORMBACK пестрый.*



MONZAplus тобаго, глазурь

MONZAplus

КРУПНОФОРМАТНАЯ ПЛОСКАЯ
КРОВЕЛЬНАЯ ЧЕРЕПИЦА

Вес / шт.	ок. 4,07 кг
Средняя длина покрытия	ок. 38,3 - 40,3 см
Средняя ширина покрытия	ок. 26,3 см
Общая длина	ок. 46,4 см
Общая ширина	ок. 30,4 см
Расход на 1 м ²	ок. 9,4-9,9
Рекомендуемый минимальный наклон крыши *	22°
Кол-во шт. / европоддон	240
Вес / европоддон	1007 кг

* меньший угол наклона возможен при соответствующем изменении конструкции.

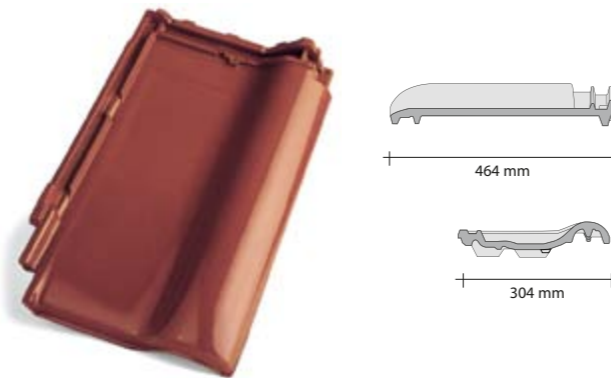

Торцевая черепица (GOZ) слева
(ширина покрытия ок. 339 мм)

Торцевая черепица (GOZ) справа
(ширина покрытия ок. 263 мм)

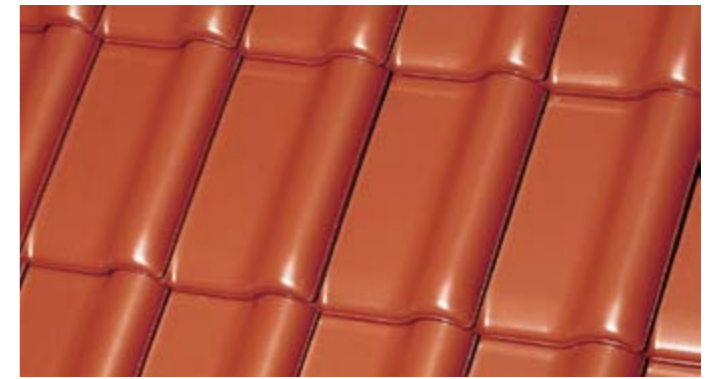
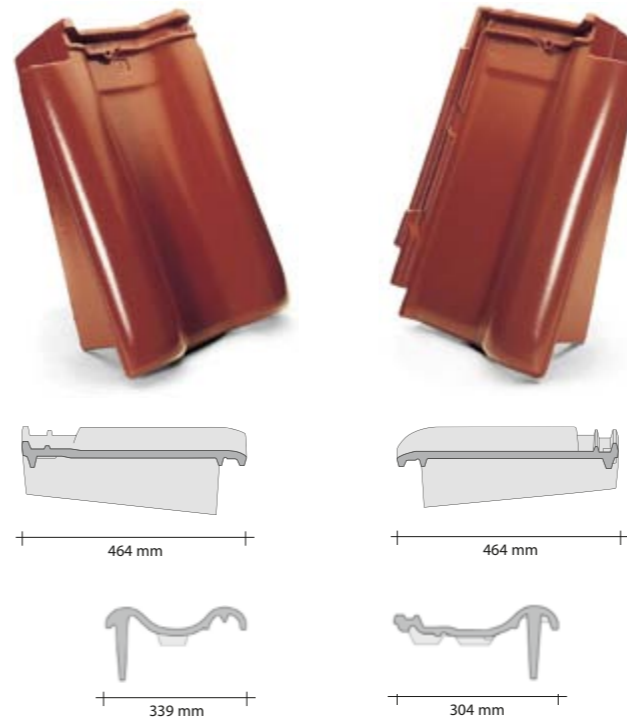

MONZAplus медная, красно-коричневая



MONZAplus каштановая, глянцевый ангоб



MONZAplus серая



MONZAplus черная, матовая глазурь

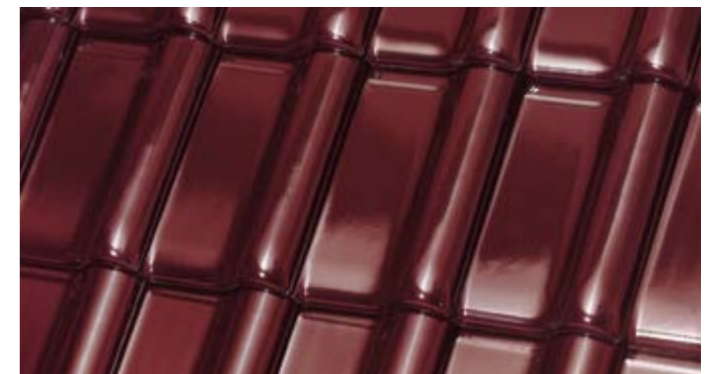

MONZAplus трентино, глазурь



MONZAplus мадурская, глазурь

LIMBURG

ПАЗОВАЯ ЧЕРЕПИЦА

Черепица, ставшая классической среди глиняных черепиц благодаря своему успеху. Успех обусловлен тем, что она является настоящей сдвижной черепицей с изменяемой от 31 до 34,5 см длиной покрытия, а также формой, подходящей для любого архитектурного стиля; кроме того, она надежно укладывается на кровле любой конструкции и формы.



Элегантный, ненавязчивый и скромный цвет. Пазовая черепица LIMBURG, синевато-серого цвета.

Советы по использованию для реконструкции см. на стр. 97

Пазовая черепица LIMBURG, красного цвета, ангобированная.



LIMBURG

ПАЗОВАЯ СДВИЖНАЯ ЧЕРЕПИЦА
С ФАЛЬЦЕМ



LIMBURG красная, ангобированная



LIMBURG черная, матовая глазурь

Вес / шт.	ок. 3,30 кг
Средняя длина покрытия	ок. 31,0 - 34,5 см
Средняя ширина покрытия	ок. 20,8 см
Общая длина	ок. 42,5 см
Общая ширина	ок. 27,0 см
Расход на 1 м ² при оптимальной длине покрытия	ок. 13,9 - 15,5
Рекомендуемый минимальный наклон крыши *	30°
Кол-во шт. / европоддон	240
Вес / европоддон	817 кг

* меньший угол наклона возможен при соответствующем изменении конструкции.

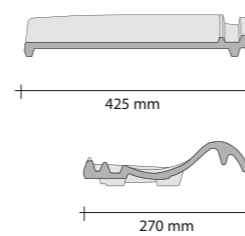

Торцевая черепица (GOZ) слева
(ширина покрытия ок. 270 мм)

Торцевая черепица (GOZ) справа
(ширина покрытия ок. 208 мм)

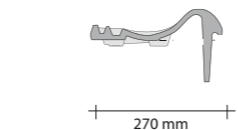
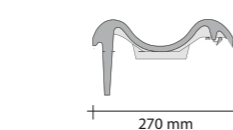
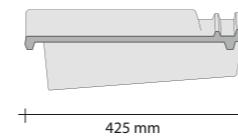
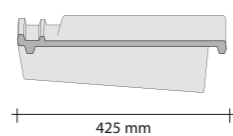

LIMBURG синеваго-серая

BORNHOLM

ПАЗОВАЯ ЧЕРЕПИЦА С ФАЛЬЦЕМ

Каким образом можно повысить качество и рентабельность популярной пустотелой черепицы с фальцем? Ответ на этот вопрос нашли инженеры, специалисты в области керамики фирмы Röben, усовершенствовавшие волнообразную форму черепицы. В результате появилась черепица увеличенного размера с выдержанными пропорциями. Она не настолько крупная, чтобы отрицательно сказаться на эстетичности черепичной кровли, но достаточно большая для снижения расхода материалов и времени.



Отражает голубизну неба: черная глазурь пазовой черепицы BORNHOLM.



Классическая красота: пазовая черепица BORNHOLM каштановая, глянцевый ангоб.



BORNHOLM серая

BORNHOLM

ПАЗОВАЯ ЧЕРЕПИЦА С ФАЛЬЦЕМ

Вес / шт.	ок. 3,92 кг
Средняя длина покрытия	ок. 36,3-36,9 см
Средняя ширина покрытия	ок. 22,2 см
Общая длина	ок. 44,4 см
Общая ширина	ок. 28,2 см
Расход на 1 м ²	ок. 12,2-12,4
Рекомендуемый минимальный наклон крыши *	22°
Кол-во шт. / европоддон	240
Вес / европоддон	971 кг

* меньший угол наклона возможен при соответствующем изменении конструкции.

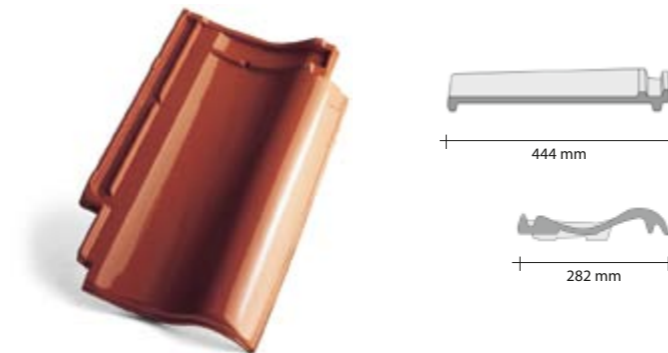

Торцевая черепица (GOZ) слева
(ширина покрытия ок. 282 мм)

Торцевая черепица (GOZ) справа
(ширина покрытия ок. 222 мм)



BORNHOLM натуральная красная



BORNHOLM каштановая, глянцевый ангоб



BORNHOLM медная, красно-коричневая



BORNHOLM черная, матовая глазурь



BORNHOLM тобаго, глазурь

Сдвижная
модифицированная
черепица фирмы Röben
марки RHEINLAND
серо-голубого цвета.
Фасад: пестрый
облицовочный
кирпич ручной
формовки марки
MOORBRAND.



RHEINLAND

МОДИФИЦИРОВАННАЯ СДВИЖНАЯ ЧЕРЕПИЦА

Характерным признаком этой глиняной черепицы является плоское углубление. Размеры фальца и выпуклого бортика идеально согласованы. Черепица благодаря ее форме выглядит солидно и подходит к любому архитектурному стилю, а не только, как следует из ее названия, для построек в Рейнских землях.

Диапазон сдвига 80 мм.



Сдвижная модифицированная черепица фирмы Röben марки RHEINLAND серо-голубого цвета.

РЕКОМЕНДАЦИЯ ПРИ РЕКОНСТРУКЦИИ ЗДАНИЙ

Этот тип черепицы называется сдвижным потому, что ее длина покрытия может меняться. Благодаря диапазону сдвига ее можно укладывать, подгоняя к существующей длине

стропил, без обрезания. В результате кровля выглядит солидно и привлекательно. Эта черепица пригодна как для новостроек, так и для укладки кровли старых зданий при их реконструкции.

RHEINLAND

МОДИФИЦИРОВАННАЯ СДВИЖНАЯ ЧЕРЕПИЦА

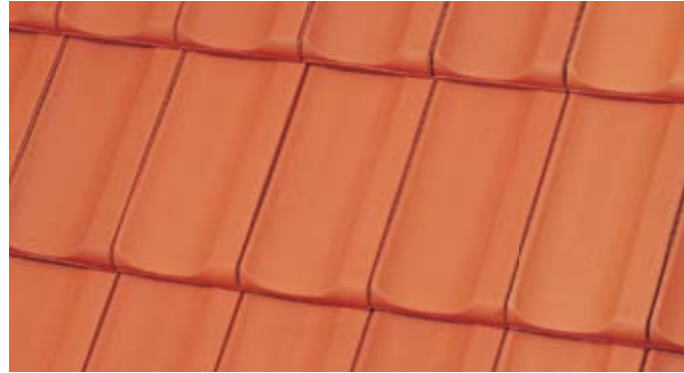

RHEINLAND натуральная красная



RHEINLAND синевато-серая

Вес / шт.	ок. 3,10 кг
Длина покрытия	ок. 27,0 - 35,0 см
Средняя ширина покрытия	ок. 20,0 см
Общая длина	ок. 42,0 см
Общая ширина	ок. 24,5 см
Расход на 1 м ² при оптимальной длине покрытия	ок. 14,3 - 18,5
Длина покрытия боковой фронтовой черепицы	ок. 33,5 - 35,0 см
Рекомендуемый минимальный наклон крыши *	25°
Кол-во шт. / европоддон	300
Вес / европоддон	955 кг

* меньший угол наклона возможен при соответствующем изменении конструкции.

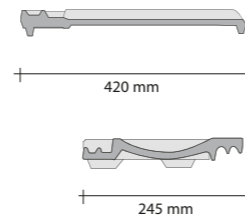

Торцевая черепица (GOZ) слева
(ширина покрытия ок. 245 мм)

Торцевая черепица (GOZ) справа
(ширина покрытия ок. 200 мм)

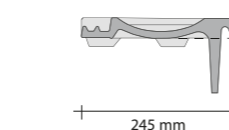
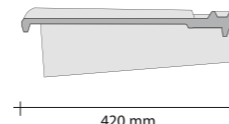
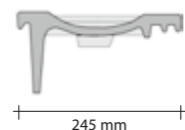
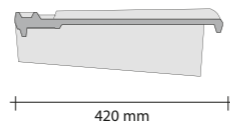

RHEINLAND старые краски

*Черепица ELSASS
с двойной канав-
кой синева-
то-
серого цвета*



ELSASS

СДВИЖНАЯ ЧЕРЕПИЦА С ДВОЙНОЙ КАНАВКОЙ

Черепица такой формы была впервые изготовлена промышленным способом уже в 1881 году и предназначалась для сельскохозяйственных построек и крестьянских усадеб. Сегодня скромное деревенское очарование ее формы было открыто заново, и ее все чаще можно видеть на крышах современных жилых домов. Характерным для нее является наличие двух параллельно расположенных углублений и совершенство пропорций. Даже на кровлях малой площади она прекрасно komponуется.

Диапазон сдвига 80 мм.



*Сдвигная
черепица
фирмы Röben
марки ELSASS
с двойной
канавкой серо-
голубого цвета.*

ELSASS

СДВИЖНАЯ ЧЕРЕПИЦА С ДВОЙНОЙ
КАНАВКОЙ



ELSASS синеваго-серая



ELSASS старые краски

Вес / шт.	ок. 3,10 кг
Длина покрытия	ок. 27,0 - 35,0 см
Средняя ширина покрытия	ок. 20,0 см
Общая длина	ок. 42,0 см
Общая ширина	ок. 24,5 см
Расход на 1 м ² при оптимальной длине покрытия	ок. 14,8 - 18,5
Длина покрытия боковой фронтовой черепицы	ок. 33,5 - 35,0 см
Рекомендуемый минимальный наклон крыши *	25°
Кол-во шт. / европоддон	300
Вес / европоддон	955 кг

* меньший угол наклона возможен при соответствующем изменении конструкции.

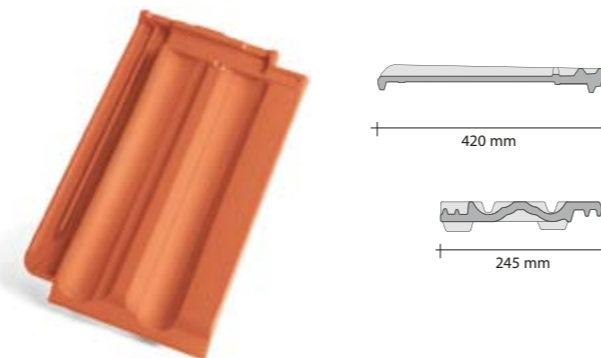

Торцевая черепица (GOZ) слева
(ширина покрытия ок. 245 мм)

Торцевая черепица (GOZ) справа
(ширина покрытия ок. 200 мм)

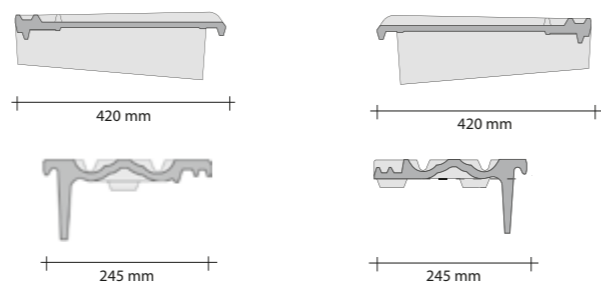

ELSASS натуральная красная

Фасонная черепица – окончательное завершение черепичной крыши

Всякая черепичная крыша состоит из плоской черепицы (изображенной на фотографиях предыдущих страниц) и фасонной черепицы, служащей для надежной стыковки элементов конструкции конька, боковин, свесов и углов кровли. Будь то черепица с отверстием для антенного кабеля, с вентиляционной трубой или элемент конька, любая из них изготавливается из обожженной глины и без специального монтажа вписывается в конструкцию керамической крыши. Здесь мы представляем наглядный обзор образцов пустотелой черепицы марки LIMBURG.



Боковые фронтовые черепицы для завершения (боковин) кровли с левой и правой сторон.



В качестве альтернативы боковым фронтовым черепицам может служить черепица с двойным бортиком.



Черепица с отверстием для антенного кабеля, в расчете на любой стандартный диаметр.



Черепица с вентиляционной трубой для проветривания водоотводов.



Для предотвращения образования конденсата под кровлей используется т. н. деаэратор.



Распределительные кабели солнечных батарей элегантно прокладываются вовнутрь дома с помощью черепицы для гелиотехники.



Лицевые стороны конька завершаются коньковой панелью (декоративной коньковой заслонкой).



Простая коническая коньковая черепица и черепица в форме клеверного листа.



Аккуратным завершением начала или окончания конька шатровой крыши служит заслонка, монтируемая в месте пересечения ребер крыши с коньком.



Черепица для завершения односкатной крыши.



Левая боковая фронтовая черепица для завершения односкатной крыши.



Для завершения односкатной кровли была разработана черепица специальной формы. Как для замыкания конька, так и для боковин. Она рассчитана для замыкания кровли при наиболее распространенных углах наклона. По Вашему желанию мы можем изготовить также специальные элементы, рассчитанные на другой угол наклона.



Для конька шатровой крыши существуют т. н. вальмовые заслонки, также изготовленные из обожженной глины.



Декоративные коньковые плитки для обработки начала и окончания конического конька или так называемого "конька в форме клеверного листа".



Вальмовые заслонки для конического конька и конька в форме клеверного листа.



Заслонки для конька в форме клеверного листа или конька конической формы.



Правая боковая фронтовая черепица для завершения односкатной крыши

Так прекрасно могут выглядеть мощёные клинкером поверхности



*Рёбен дорожный клинкер ALTONA
сине-красный, без фаски, печной
сортировки*

В мерцающих шелковистых поверхностях по-разному отражается свет, меняясь в зависимости от угла зрения. За счет этого множество оттенков красного и голубого кажутся порой насыщенными, а порой мягкими и приглушенными. Завораживающая красота игры цвета, от которой невозможно оторвать глаз. Так прекрасно могут выглядеть мощёные клинкером поверхности.



*Пестрый красный с блеском отливающимися частями.
Брусчатка Рёбен ALTONA вулкан пестрый, без фаски, печной сортировки.*

Идеальный вариант для красивого оформления террас, площадок и дорожек: дорожно-тротуарный клинкер фирмы Röben.

Поэтому для мощения мы выбираем клинкеры.

Разве это не здорово, ощущать твердую почву под ногами и каждый день радоваться этому? Брусчатка может быть старой, но выглядеть всегда молодо. А с годами становится еще прекраснее. Здесь нет секрета: речь идет о клинкерах фирмы Röben.

Знаете ли Вы о том, что кроме брусчатки классического красного цвета существуют также клинкеры фирмы Röben лучистого белого, иссиня-черного, черного с искоркой и благородного серого цвета? И эти необычные цвета являются результатом подбора комбинаций минерального сырья – высокосортных глин без добавления каких-либо красителей, сохраняющих длительное время свою светостойкость и пигментацию после обжига. Эти цвета прекрасно сочетаются между собой и позволяют творчески подходить к оформлению поверхностей. Представьте себе белоснежную дорожку посреди цветущего сада или террасу, выложенную брусчаткой серого и черного цветов с белой окантовкой, не все должно же быть красным. Кстати сказать, белые клинкеры для мощения также невосприимчивы к загрязнению, как и другие виды клинкеров, выпускаемые фирмой Röben. Итак, немного смелости и фантазии, и мощные поверхности превращаются в произведения искусства. У фирмы Röben есть клинкеры для их создания.

Нагрузки силой в несколько тонн

Насколько велика несущая способность клинкеров Röben показывает следующий пример: один дорожный клинкер способен выдержать вес семи груженых автопоездов! Эта нагрузка соответствует давлению силой 170 Н/мм². А вымощенная ими поверхность выдерживает в несколько раз большую нагрузку, но при условии, что основание и несущий слой выполнены соответствующим образом.

Такие высокие нагрузки практически не встречаются в жизни, даже при движении грузовиков по мощеной дорожным клинкером мостовой. Не говоря уже о частных крытых гаражах и подъездах к ним. Но знание этого факта вызывает приятное чувство безопасности. Обычный фундамент (толщиной ок. 10 см) укладывается из гравийно-песчаной смеси, а несущий слой – из мелкого щебня (для садовых дорожек толщиной 15 см, для уличных мостовых – ок. 20 см). В любом случае очень

важно с помощью вибромашины обеспечить требуемую плотность для предотвращения последующего «оседания» клинкерного покрытия. Балластом служит мелкий гравий.

Экономически оправданы

Клинкер для мощения фирмы Röben производится исключительно из природных материалов без химических добавок. Вследствие этого исключено заражение почвы вредными веществами. Дождевая вода стекает непосредственно сквозь пазы мостовой и равномерно распределяется в почве в отличие от сплошных покрытий, с которых вода должна отводиться в канализационную сеть.

Износостойкие и крепкие

Клинкер для мощения фирмы Röben обжигается до такой степени прочности, что на них не влияют климатические условия – они морозостойкие. Ни погодные явления, ни механические нагрузки не могут причинить им вреда.

Просторная, выложенная брусчаткой садовая терраса как будто приглашает на прогулку. Густая зелень кустов и деревьев образует красивый контраст с пестро-красным дорожным клинкером Röben SEMPIONE.



Также доступны в толщине 40 мм

Благородный, глубокий черный, который никогда не выцветает. Дорожный клинкер Röben SCHWABING, черный с оттенком, с фаской.



Также доступны в толщине 40 мм

КЛИНКЕРНЫЕ ПЛИТКИ ДЛЯ МОЩЕНИЯ

SCHWABING Брусчатка белокремовая с фаской



SCHWABING Брусчатка серая нюансированная с фаской



SCHWABING Брусчатка черная нюансированная с фаской

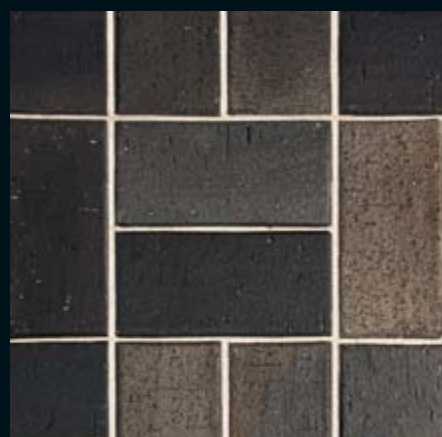

SCHWABING Брусчатка черная пестрая обожжённая, с фаской

ДОРОЖНЫЙ КЛИНКЕР ALTONA



ALTONA Брусчатка вулкан пестрый, печной сортiroвки, без фаски



ALTONA Брусчатка сине-красная, печной сортiroвки, без фаски



ALTONA Брусчатка сине-коричневая, печной сортiroвки, без фаски

ДОРОЖНЫЙ КЛИНКЕР SEMPIONE



Также доступны в толщине 40 мм

SEMPIONE Брусчатка красно-коричневая с фаской



SEMPIONE Брусчатка красно-пестрая обожжённая, с фаской

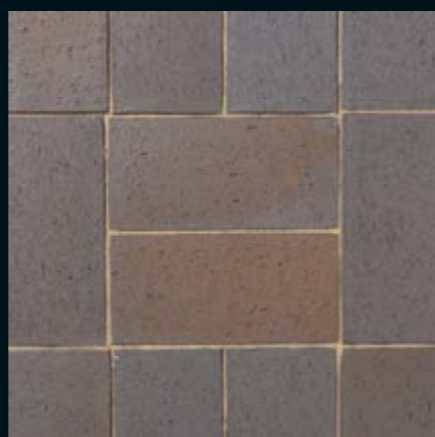

SEMPIONE Брусчатка сине-пестрая, с фаской

ДОРОЖНЫЙ КЛИНКЕР SEMPIONE



SEMPIONE Дорожно-тротуарный брусок красно-пестрый, обожжённый, с фаской



SEMPIONE Дорожно-тротуарный брусок красно-коричневый, с фаской



SEMPIONE Дорожно-тротуарный брусок сине-пестрый, с фаской

Критерии для испытаний дорожных клинкеров Рёбен	ALTONA	SEMPIONE		SCHWABING			Требуемые техн. параметры согл. DIN EN 1344
	Сине-красный, сине-коричневый, вулкан пестрый	Красно-коричневый, красно-пестрый	сине-пестрый	Белокремовый с фаской	Серый нюансированный	Черный нюансированный, черный пестрый	
Плотность кирпича по отношению к объему без учета пустотности (кг/дм³)	2,15	2,42	2,24	2,30	2,32	2,42	≥ 2,0
Водопоглощение (М-%)	6,0	0,8	5,9	0,7	0,8	0,9	≤ 6,0
Предел прочности при изгибе (Н/мм²)	83	177	97	157	160	153	≥ 80
Степень износа (мм³)	397	118	263	148	163	154	≤ 450
Надежность против проскальзывания (ед. SRT)	56	62	65	66	64	63	≥ 55
Морозостойкость	заданная	заданная	заданная	заданная	заданная	заданная	заданная

Дорожные клинкеры фирмы R ven соответствуют требованиям европейского стандарта DIN EN 1344 в отношении классов R1, FP 100, T4, A3 и U3.

Дорожные клинкеры и бруски	Формат в мм	Прим. расход шт./м²	Прим. кол-во шт./поддон	кг/шт.	ALTONA			SEMPIONE		SCHWABING			
					Сине-красный, без фаски, печной сортiroвки	Сине-коричневый, без фаски, печной сортiroвки	Вулкан пестрый, без фаски, печной сортiroвки	Красно-коричневый, красно-пестрый, с фаской	Сине-пестрый с фаской	Бело-кремовый с фаской	Серый нюансированный с фаской	Черный нюансированный с фаской	Черный пестрый с фаской
Клинкер	200 x 100 x 52	48	512	2,25 / 2,40**	-	-	-	●***	●***	●***	●***	●***	●***
Клинкер	240 x 118 x 52	34	360 / 340 *	3,1	●	●	●	●	●	-	-	-	-
Брусок	240 x 59 x 52	66	720	1,6	-	-	-	●	●	-	-	-	-

* Сине-красный и сине-коричневый

** Вес относится к сл. цветам: чёрный нюансированный и чёрно-пестрый, обожжённый

*** Также доступны в толщине 40 мм.



BRICK-DESIGN by Röben ВАША ИДЕЯ – ВАШ КИРПИЧ

„Я представляю себе камень стального синего цвета, с серебристым оттенком, длинного узкого формата. Он мог бы идеально подойти к моему запланированному объекту“. Примерно так может выглядеть желание архитектора или заказчика застройки. Это желание мы можем претворить в жизнь. Вы представляете нам вашу идею, мы обмениваемся мыслями и конкретизируем совместно эту цель и путь к ней. Испробовать, попытаться найти и каждый раз согласовывать – это процесс развития, который стоит усилий, если в результате появляется совершенно новый камень, который полностью соот-

ветствует вашим представлениям. Уже более 150 лет на заводах Röben производится клинкер. Как и в прошлом, восхищение эстетической привлекательностью керамических материалов побуждает и сегодня разрабатывать всё новые формы их выражения. С помощью инновационных идей и современных технологий появляются изумительные виды клинкера. Мы предлагаем наше ноу-хау, диалог и технические возможности для воплощения ваших креативных идей. Цель инициативного проекта ‚Brick-Design by Röben‘ – дать кирпичной архитектуре новые импульсы. Контактируйте с нами.

Контактируйте с нами. Мы делаем кирпич.

Телефон: +49 (0) 4452 88 123
www.brick-design.com
info@brick-design.com

... еще больше информации в Интернете:

www.roeben.com

После знакомства с настоящим изданием «Дом из кирпича» у Вас появились первые представления о программе производства высококачественных строительных материалов из глины фирмы Röben.

Прочие изделия фирмы мы хотим коротко представить на этой странице. Более детальную информацию мы охотно сообщим Вам на наших страницах в интернете по адресу www.roeben.com. Если же у Вас имеются и другие вопросы, то просим Вас обращаться к представителям фирмы Röben или прислать нам письмо по электронной почте.

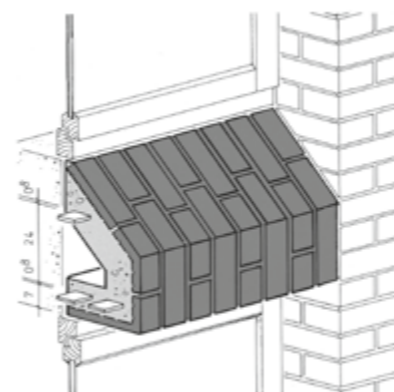

Все для облицовки стен

Дополнительные подробности и иллюстрации о представленных облицовочных кирпичах.

Форматы
Фасонные кирпичи
Вязка кладки
Советы и специальные приемы

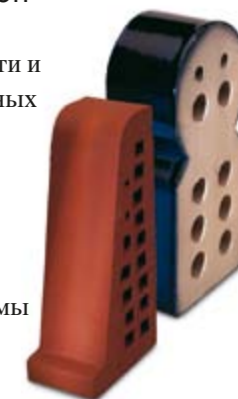

Кирпичи «ТЕРМОКИРПИЧ»

Оптимальная теплоизоляция внутренних стен с помощью кирпича «ТЕРМОКИРПИЧ».

Форматы
Примеры применения
Профессиональный опыт

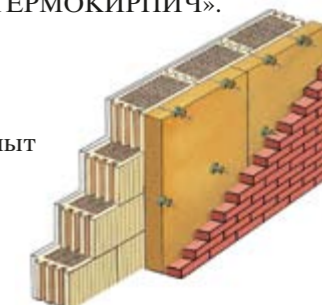

Готовые сборные элементы

Начиная от гармонирующих со стенами готовых сборных элементов крыльца до колонн необычных размеров и форм.

Форматы
Примеры применения
Профессиональный опыт



Керамическая плитка для настилки полов

От эксклюзивной керамической плитки для пола до прочных клинкерных плит, способных выдерживать большие нагрузки. Будучи однажды уложенной, керамическая плитка фирмы Röben сохраняет свою первозданную красоту в течение долгого времени. Морозостойкость и кислотостойкость материала делает это покрытие универсальным для полов промышленных производственных помещений, супермаркетов, автомобильных салонов и, не в последнюю очередь, используется в жилищном строительстве.

Выходные данные

Издатель:
Фирма Röben Tonbaustoffe GmbH
D-26330 Zetel (г. Цетель, Германия)

Концепция и реализация проекта:
издательское агентство
EDDIKS&ONKEN, Oldenburg
(г. Ольденбург)

Набор и печать:
типография Prull, Oldenburg
(г. Ольденбург)

© авторские права
Röben Tonbaustoffe GmbH

Право внесения изменений
сохраняется

Отклонения в цветопередаче
могут быть вызваны техническими
особенностями печати

Дата издания: 3/2014



Röben Tonbaustoffe GmbH · Postfach 1209 · D-26330 Zetel
Telefon ++49 (0) 4452-880 · Fax ++49 (0) 4452-88 245 · www.roeben.com · eMail: info@roeben.com